

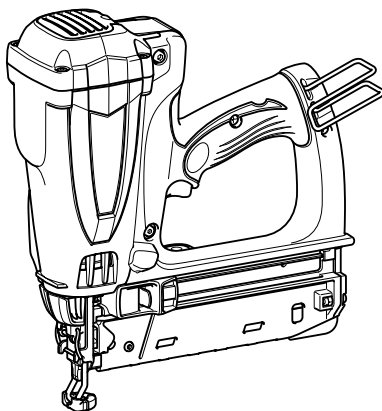

GB	Cordless Brad Nailer	INSTRUCTION MANUAL
S	Sladdlös spikpistol	BRUKSANVISNING
N	Trådløs spikerpistol	BRUKSANVISNING
FIN	Akkukäyttöinen viimeistelynaulain	KÄYTTÖOHJE
LV	Bezvadu bezgalvas naglu naglotājs	LIETOŠANAS INSTRUKCIJA
LT	Akumulatorinis segtukų kalimo įrankis	NAUDOJIMO INSTRUKCIJA
EE	Juhtmeta naelapüstol	KASUTUSJUHEND
RUS	Аккумуляторный Гвоздезабивной Пистолет	РУКОВОДСТВО ПО ЭКСПЛУАТАЦИИ

GF600

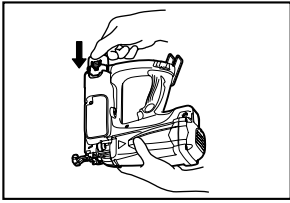



1 012805

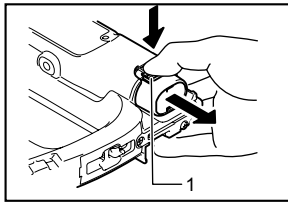

2 012806

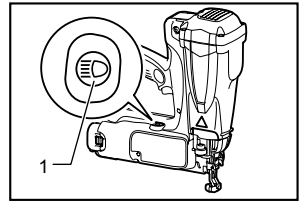

3 012822

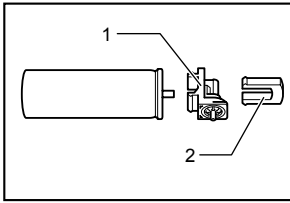

4 012807

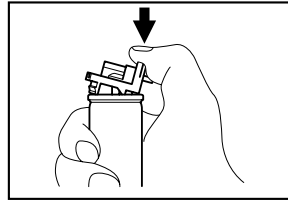

5 009446

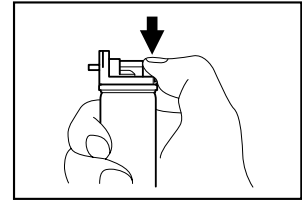

6 009447

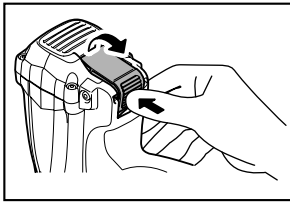

7 012808

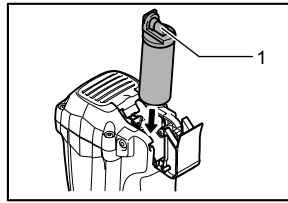

8 012809

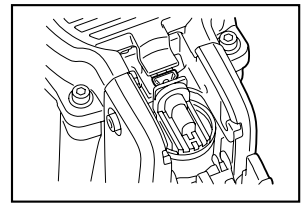

9 009450

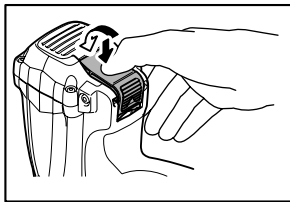

10 012811

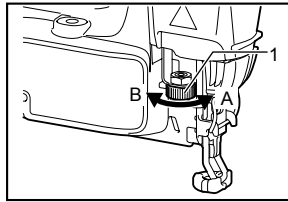

11 012812

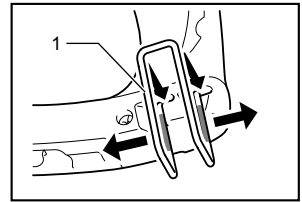

12 012813

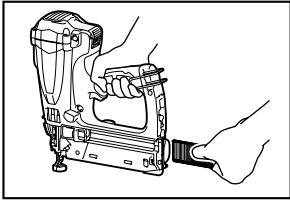

13 012814

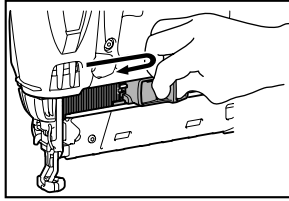

14 012815

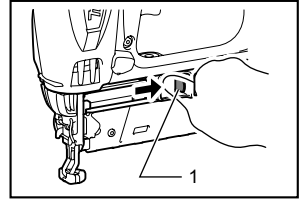

15 012816

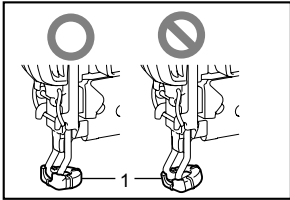

16 012892

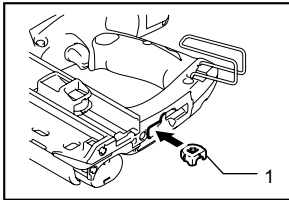

17 012894

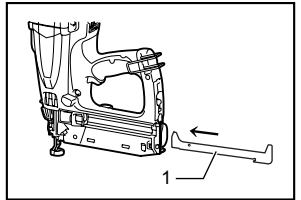

18 012947

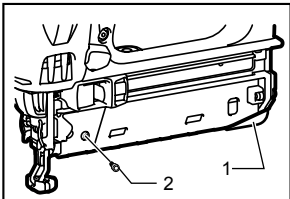

19 012948

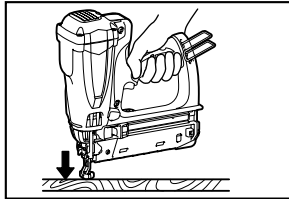

20 012817

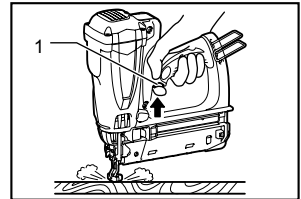

21 012818

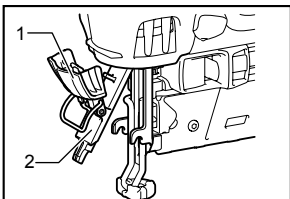

22 012819

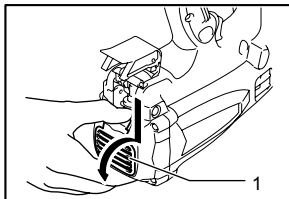

23 012893

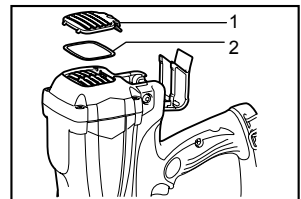

24 012820

ENGLISH (Original instructions)

Explanation of general view

2-1. Button	15-1. Pusher button	22-1. Latch
3-1. Lamp button	16-1. Nose adapter	22-2. Door
4-1. Metering valve	17-1. Nose adapter	23-1. Filter cover
4-2. Cap	18-1. Short nail adapter	24-1. Filter cover
8-1. Jet nozzle	19-1. Short nail adapter	24-2. Filter
11-1. Adjuster	19-2. Bolt	
12-1. Hook	21-1. Trigger	

SPECIFICATIONS

Model	GF600
Nail length	Nail Gauge 16Ga :15 mm - 65 mm
Nail capacity	100 nails (2strip)
Dimensions (L X W X H)	266 mm X 90 mm X 305 mm
Net weight	2.2 kg
Rated voltage	D.C. 7.2 V

- Due to our continuing program of research and development, the specifications herein are subject to change without notice.
- Specifications and battery cartridge may differ from country to country.
- Weight, with battery cartridge, according to EPTA-Procedure 01/2003

Symbols

The following show the symbols used for the equipment. Be sure that you understand their meaning before use.

-  Read instruction manual.
-  Container under pressure, keep away from temperatures over 50°C (for ex. sun radiation) Keep container in a well ventilated place.
-  Use only outside or well ventilated rooms. Do not breathe gas.
-  Do not use near flames or sprays on heated surfaces. In use, may form flammable/explosive vapour-air mixture.
-  Do not damage, puncture or burn even after use.
-  Wear safety glasses.
-  Keep fingers away from trigger when not driving fasteners to avoid accidental firing.
-  Use only in ventilated area to avoid nausea and unconsciousness. Never use tool in combustible atmospheres. The tool exhaust may ignite flammable materials.
-  Do not use on scaffoldings, ladders.
-  Warning: hot surface! Do not touch around this symbol. Touching the surface may cause burns or injuries.

END107-7



Only for EU countries
Do not dispose of electric equipment or battery pack together with household waste material!

In observance of the European Directives, on Waste Electric and Electronic Equipment and Batteries and Accumulators and Waste Batteries and Accumulators and their implementation in accordance with national laws, electric equipment and batteries and battery pack(s) that have reached the end of their life must be collected separately and returned to an environmentally compatible recycling facility.

ENE073-1

Intended use

The tool is intended for fastening on interior work and furniture work.

ENG905-1

Noise

The typical A-weighted noise level determined according to EN792:

- Sound pressure level (L_{pA}) : 93 dB(A)
- Sound power level (L_{WA}) : 106 dB(A)
- Uncertainty (K) : 3 dB(A)

Wear ear protection

Vibration

The vibration total value determined according to EN792:

Vibration emission (a_h) : 3.5 m/s²
 Uncertainty (K) : 1.5 m/s²

ENG901-1

- The declared vibration emission value has been measured in accordance with the standard test method and may be used for comparing one tool with another.
- The declared vibration emission value may also be used in a preliminary assessment of exposure.

⚠️WARNING:

- The vibration emission during actual use of the power tool can differ from the declared emission value depending on the ways in which the tool is used.
- Be sure to identify safety measures to protect the operator that are based on an estimation of exposure in the actual conditions of use (taking account of all parts of the operating cycle such as the times when the tool is switched off and when it is running idle in addition to the trigger time).

ENH003-14

For European countries only

EC Declaration of Conformity

We Makita Corporation as the responsible manufacturer declare that the following Makita machine(s):

Designation of Machine:

Cordless Brad Nailer

Model No./ Type: GF600

are of series production and

Conforms to the following European Directives:

2006/42/EC

And are manufactured in accordance with the following standards or standardised documents:

EN792, EN60745

The technical documentation is kept by:

Makita International Europe Ltd.

Technical Department,

Michigan Drive, Tongwell,

Milton Keynes, Bucks MK15 8JD, England

26. 4. 2011



000230

Tomoyasu Kato
 Director

Makita Corporation
 3-11-8, Sumiyoshi-cho,
 Anjo, Aichi, 446-8502, JAPAN

General Power Tool Safety Warnings

⚠️ WARNING Read all safety warnings and all instructions. Failure to follow the warnings and instructions may result in electric shock, fire and/or serious injury.

Save all warnings and instructions for future reference.

ENB111-4

Cordless nailer/stapler safety warnings

⚠️ WARNING Read all safety warnings and all instructions. Failure to follow the warnings and instructions may result in serious injury, electric shock and/or fire.

Save all warnings and instructions for future reference.

For personal safety and proper operation and maintenance of the tool, read this instruction manual before using the tool.

General safety

- Do not permit those uninstructed to use the tool.
- No horseplay. Respect the tool as a working implement.
- Do not operate when under the influence of alcohol, drugs or the like.
- Never alter the tool.

Personal protective equipments

- Always wear safety glasses to protect your eyes from dust or fastener injury.

⚠️WARNING: It is an employer's responsibility to enforce the use of safety eye protection equipment by the tool operators and by other persons in the immediate working area.

For Australia and New Zealand only

Always wear safety glasses and face shield to protect your eyes from dust or fastener injury. The safety glasses and the face shield should conform with the requirements of AS/NZS 1336.



000114

- Wear hearing protection to protect your ears against exhaust noise and head protection. Also wear light but not loose clothing. Sleeves should be buttoned or rolled up. No necktie should be worn.

Work area safety

- Never use the tool in enclosed or poorly ventilated spaces. Otherwise carbon monoxide may cause dizziness, nausea or unconsciousness.
- Keep work area clean and well lit. Cluttered or dark areas invite accidents.
- Do not operate the tool in explosive atmospheres, such as in the presence of flammable liquids, gases or dust. Operating the tool can create sparks which may ignite the dust or fumes.
- Keep children and bystanders away while operating the tool. Distractions can cause you to lose control.
- Illuminate the work area sufficiently.
- There may be local regulations concerning noise which must be complied with by keeping noise levels within prescribed limits. In certain cases, shutters should be used to contain noise.

Safety devices

- Make sure all safety systems are in working order before operation. The tool must not operate if only the trigger is pulled or if only the contact arm is pressed against the wood. It must work only when both actions are performed. Test for possible faulty operation with fasteners unloaded and the pusher in fully pulled position.
- Do not play with the contact element: it prevents accidental discharge, so it must be kept on and not removed. Securing the trigger in the ON position is also very dangerous. Never attempt to fasten the trigger. Do not operate a tool if any portion of the tool operating controls is inoperable, disconnected, altered, or not working properly.
- Do not attempt to keep the contact element depressed with tape or wire. Death or serious injury may occur.
- Always check contact element as instructed in this manual. fasteners may be driven accidentally if the safety mechanism is not working correctly.

Loading fasteners

- Do not load the tool with fasteners when any one of the operating controls is activated.
- Use only fasteners specified in this manual. The use of any other fasteners may cause malfunction of the tool.

Power source

- Use the tool only with the Makita genuine fuel cell.
- Do not touch liquid gas sprayed out of the fuel cell. Contact with it may cause injury.
- Risk of fire and explosion. When handling the fuel cell for the purpose of storage, transportation, inserting into and taking out of the tool and disposal:
 - do not expose to sunlight and to temperatures exceeding 50 ° C (122 ° F);
 - do not smoke;
 - avoid sparks and open flame.
- Always remove the battery cartridge and remove all of the fasteners:
 - when unattended;
 - before performing any maintenance or repair;
 - before cleaning a jam;
 - before moving the tool to a new location.

Operational safety

- Always check the tool for its overall condition and loose screws before operation. Tighten as required.
- Handle the tool carefully, as there is high pressure inside the tool that can be dangerous if a crack is caused by rough handling (dropping or striking). Do not attempt to carve or engrave on the tool.
- Stop the operation immediately if you notice something wrong or out of the ordinary with the tool. An improperly functioning tool must not be used.
- Do not point the ejection port at anyone in the vicinity. Keep hands and feet away from the ejection port area.
- Always assume that the tool contains fasteners.
- Never point the tool toward yourself or anyone whether it contains fasteners or not.
- Do not rush the job or force the tool. Handle the tool carefully.
- Do not activate the tool unless the tool is placed firmly against the workpiece.
- Never hold or carry the tool with a finger on the trigger or hand it to someone in this condition. Accidental firing can cause serious injury.
- Never use fastener driving tools marked with the symbol "Do not use on scaffoldings, ladders" for specific application for example:
 - when changing one driving location to another involves the use of scaffoldings, stairs, ladders, or ladder alike constructions, e.g. roof laths;
 - closing boxes or crates;
 - fitting transportation safety systems e.g. on vehicles and wagons.

- Check walls, ceilings, floors, roofing and the like carefully to avoid possible electrical shock, gas leakage, explosions, etc. caused by striking live wires, conduits or gas pipes.
- Do not use the tool for fastening electrical cables. It is not designed for electric cable installation and may damage the insulation of electric cables thereby causing electric shock or fire hazards.
- Watch your footing and maintain your balance with the tool. Make sure there is no one below when working in high locations to prevent danger if there is sudden jerking or catching.
- On rooftops and other high locations, drive fasteners as you move forward. It is easy to lose your footing if you drive fasteners while inching backward. When driving fasteners against perpendicular surface, work from the top to the bottom. You can perform driving operations with less fatigue by doing so.
- A fastener will be bent or the tool can become jammed if you mistakenly drive fastener on top of another fastener or strike a knot in the wood. The fastener may be thrown and hit someone, or the tool itself can react dangerously. Place the fasteners with care.
- Never attempt to drive fasteners from both the inside and outside at the same time. Fasteners may rip through and/or fly off, presenting a grave danger.

Service

- Perform cleaning and maintenance right after finishing the job. Keep the tool in tip-top condition. Lubricate moving parts to prevent rusting and minimize friction-related wear. Wipe off all dust from the parts.
- Ask Makita authorized service center for periodical inspection of the tool.
- To maintain product SAFETY and RELIABILITY, maintenance and repairs should be performed by Makita Authorized Service Centers, always using Makita replacement parts.

SAVE THESE INSTRUCTIONS.

WARNING:

DO NOT let comfort or familiarity with product (gained from repeated use) replace strict adherence to safety rules for the subject product. MISUSE or failure to follow the safety rules stated in this instruction manual may cause serious personal injury.

IMPORTANT SAFETY INSTRUCTIONS

FOR BATTERY CARTRIDGE

1. **Before using battery cartridge, read all instructions and cautionary markings on (1) battery charger, (2) battery, and (3) product using battery.**
2. **Do not disassemble battery cartridge.**
3. **If operating time has become excessively shorter, stop operating immediately. It may result in a risk of overheating, possible burns and even an explosion.**
4. **If electrolyte gets into your eyes, rinse them out with clear water and seek medical attention right away. It may result in loss of your eyesight.**
5. **Do not short the battery cartridge:**
 - (1) **Do not touch the terminals with any conductive material.**
 - (2) **Avoid storing battery cartridge in a container with other metal objects such as nails, coins, etc.**
 - (3) **Do not expose battery cartridge to water or rain.**

A battery short can cause a large current flow, overheating, possible burns and even a breakdown.

6. **Do not store the tool and battery cartridge in locations where the temperature may reach or exceed 50 ° C (122 ° F).**
7. **Do not incinerate the battery cartridge even if it is severely damaged or is completely worn out. The battery cartridge can explode in a fire.**
8. **Be careful not to drop or strike battery.**
9. **Do not use a damaged battery.**

SAVE THESE INSTRUCTIONS.

Tips for maintaining maximum battery life

1. **Charge the battery cartridge before completely discharged. Always stop tool operation and charge the battery cartridge when you notice less tool power.**
2. **Never recharge a fully charged battery cartridge. Overcharging shortens the battery service life.**
3. **Charge the battery cartridge with room temperature at 10 ° C - 40 ° C (50 ° F - 104 ° F). Let a hot battery cartridge cool down before charging it.**

Overview of the nailer

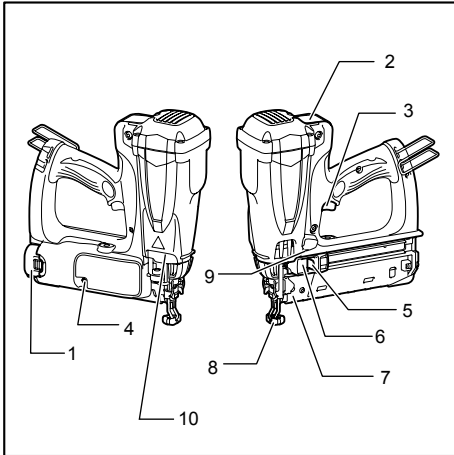

1. Battery cartridge
2. Fuel cover
3. Trigger
4. Indication lamp
5. Pusher button
6. Pusher lever
7. Magazine
8. Contact element
9. Lamp
10. Exhaust vent

012804

FUNCTIONAL DESCRIPTION

⚠CAUTION:

- Always be sure to remove the fuel cell, the battery cartridge and nails before adjusting or checking function on the tool.

Installing or removing battery cartridge

⚠CAUTION:

- Always switch off the tool before installing or removing of the battery cartridge.
- **Hold the tool and the battery cartridge firmly when installing or removing battery cartridge.** Failure to hold the tool and the battery cartridge firmly may cause them to slip off your hands and result in damage to the tool and battery cartridge and a personal injury.

Fig.1

To install the battery cartridge, hold it so that the battery cartridge front shape fits to that of the battery installment opening and slip it into place. Insert it all the way until it locks in place with a little click.

Fig.2

To remove the battery cartridge, withdraw it from the tool while pressing the buttons on the side of the cartridge as shown in the figure.

⚠CAUTION:

- Always insert the battery cartridge all the way until it locks in place. If not, it may accidentally fall out of the tool, causing injury to you or someone around you.
- Do not install the battery cartridge forcibly. If the cartridge does not slide in easily, it is not being inserted correctly.

Lighting up the lamp

⚠CAUTION:

- Do not look in the light or see the source of light directly.

Fig.3

- To switch on the Lamp, press the lamp button. To switch off the lamp, press the lamp button again.

Fuel cell

Attaching the metering valve to the fuel cell

Fig.4

Detach the cap (in case the metering valve is provided with the cap).

Fig.5

Push in the front edge.

Fig.6

Push in the rear edge until it seats.

Inserting the fuel cell

Fig.7

Push up and pull the fuel cover to open.

Fig.8

Insert the fuel cell directing the jet nozzle of the metering valve toward the adaptor.

Fig.9

Insert the jet nozzle into the small hole of the adapter properly.

Fig.10

Put the fuel cover over the metering valve and push it down to latch.

Adjusting the nailing depth

⚠CAUTION:

- Remove the fuel cell, the battery cartridge and nails before adjusting the depth of nailing.

Fig.11

To get shallower depth, turn the adjuster to A direction shown in the figure. To get deeper depth, turn the adjuster to B direction. Do not turn the adjuster too much, or the contact element may come off from the adjuster, or it gets stuck.

Indication lamp

Color of the indication lamp means the followings.

Blinking green: Normal status

Blinking red: Need to recharge the battery cartridge

Lighting-up-red: Recharge the battery cartridge. Nailing cannot be performed due to no remaining battery capacity.

Blinking orange after blinking green and red alternately: Fault detection is running. Remove and reinsert the battery cartridge to reset. If fault detection is running again, it is malfunction condition. Ask your local Makita service center to repair it.

Installing the hook

Fig.12

The hook is convenient for temporarily hanging the tool. You can install it on either side of the tool. It can be removed without using any tool.

To install the hook, expand the upper part of the hook, and insert it in the tool. To remove the hook, expand the upper part of the hook in both directions and pull the hook from the tool.

ASSEMBLY

⚠CAUTION:

- Always remove the fuel cell and the battery cartridge before carrying out any work on the tool.

Loading the nailer

Fig.13

Insert a strip of nails into the slit in the rear of the magazine.

Fig.14

Pull the pusher lever with pressing the pusher button all the way to the rear of the magazine. Then release the pusher button, and return the pusher lever to the end of the strip gently.

Removing nails

Fig.15

Pull the pusher lever and push the pusher button to release the nail supporter, and then return the pusher lever to the top with pushing the pusher button.

Slide the nails toward the rear of the magazine and remove them out.

Nose adapter

Fig.16

The nose adapter prevents the surface of workpiece from being scratched or damaged. Place the nose adapter correctly.

Store the nose adapter in place when not in use. The place for storage is on the bottom sides of the tool.

Fig.17

Short nail adapter

Fig.18

Fig.19

Attach the short nail adapter to prevent the short nails from being jammed when you use nails shorter than 25 mm (1").

Insert the short nail adapter into the slit in the rear of the magazine. Then fix the adapter by tightening the bolt.

OPERATION

⚠WARNING:

- **Do not touch around the exhaust vent.** The surface will be very hot during or after an operation. Touching around the exhaust vent may cause burns or injuries.

⚠CAUTION:

- Make sure all safety systems are in working order before operation.

Fig.20

1. To drive a nail, place the contact element against the workpiece.

The fan motor is activated, fuel gas is injected into combustion chamber and mixed with air by the fan.

Fig.21

2. Hold the contact element pressing firmly and pull the trigger.

Fuel gas is combusted and the nail is driven.

3. Further driving can be initiated only after both the contact element and the trigger are released.

Anti dry fire mechanism

This mechanism prevents the tool from firing without nail.

Dry fire prevention automatically functions when the rest of nails get to the last 9-11 pieces.

Jammed nailer

⚠WARNING:

- Always be sure to remove the fuel cell and the battery cartridge before clearing a jam.

⚠CAUTION:

- Do not use deformed nails or nail strip. Failure to do so causes poor nail feeding.

Follow the removing nail procedure and remove the nails in the magazine.

Fig.22

Open the latch and release the door, then remove the jammed nail.

MAINTENANCE

CAUTION:

- Always remove the fuel cell, the battery cartridge and nails before attempting to perform inspection or maintenance.
- Never use gasoline, benzine, thinner, alcohol or the like. Discoloration, deformation or cracks may result.

Maintenance after daily work

At the end of daily work, conduct an end-of-workday routine.

These simple steps are based on maintaining the safety and performance of the tool.

Before leaving the work site:

- Remove the battery cartridge and store in a tool-carrying case. Always use the tool-carrying case for transporting and storing the tool.
- Dispose of all empty cells where they will not be found by children, crushed, punctured or burned.

When you get home:

- Place the battery cartridge in its charger if it needs charging as indicated by the red indication lamp.
- Wipe the tool with a clean, soft cloth.
- Check the filter and clean if it is dusty.

Cleaning the air filter

Fig.23

Fig.24

Press slightly up the filter cover and remove it. And then simply lift out the filter.

Tap the filter lightly to remove any dust. Soap and water restores the filter to an almost new condition.

To maintain product SAFETY and RELIABILITY, repairs, any other maintenance or adjustment should be performed by Makita Authorized Service Centers, always using Makita replacement parts.

Thoroughly cleaning

If dry fires occur frequently, which means the tool is needed to be cleansed thoroughly.

See the accompanying cleaning guide for detail, and perform the cleaning.

If you have any questions regarding to cleaning, please ask your local Makita Service Center.

OPTIONAL ACCESSORIES

CAUTION:

- These accessories or attachments are recommended for use with your Makita tool specified in this manual. The use of any other accessories or attachments might present a risk of injury to persons. Only use accessory or attachment for its stated purpose.

If you need any assistance for more details regarding these accessories, ask your local Makita Service Center.

- Nails
- Safety goggles
- Fuel cell
- Cleaning kit
- Makita genuine battery and charger

NOTE:

- Some items in the list may be included in the tool package as standard accessories. They may differ from country to country.

SVENSKA (Originalbruksanvisning)

Förklaring till översiktstillbilderna

2-1. Knapp	15-1. Matarknapp	22-1. Spärr
3-1. Lampknapp	16-1. Nosadapter	22-2. Dörr
4-1. Doseringsventil	17-1. Nosadapter	23-1. Filterskydd
4-2. Hylsa	18-1. Adapter för korta spikar	24-1. Filterskydd
8-1. Strålrör	19-1. Adapter för korta spikar	24-2. Filter
11-1. Inställningsring	19-2. Bult	
12-1. Krok	21-1. Avtryckare	

SPECIFIKATIONER









Modell	GF600
Spiklängd	Spikmått 16Ga: 15 mm - 65 mm
Spikmagasin	100 spikar (2band)
Mått (L X B X H)	266 mm X 90 mm X 305 mm
Vikt	2,2 kg
Märkspänning	7,2 V likström

- På grund av vårt pågående program för forskning och utveckling kan dessa specifikationer ändras utan föregående meddelande.
- Specifikationer och batterikassett kan variera från land till land.
- Vikt med batterikassett i enlighet med EPTA-procedur 01/2003

END107-7

Symboler

Följande visar symbolerna som används för utrustningen. Se till att du förstår innebörden innan du använder bormaskinen.

-  · Läs bruksanvisningen.
-  · Behållare under tryck. Får ej utsättas för temperaturer över 50°C (t ex direkt solljus). Förvara behållaren på en väl ventilerad plats.
-  · Endast för utomhusanvändning eller för användning i väl ventilerat rum. Andas inte in gasen.
-  · Använd inte behållaren i närheten av öppna lågor eller spreja på upphettade ytor. Under användning kan det bildas lättantändlig/explosiv blandning av ånga-luft.
-  · Ta inte sönder, punktera eller bränn. Gäller även efter användning.
-  · Bär skyddsglasögon.
-  · Håll fingrar borta från avtryckaren när maskinen inte används för att undvika oavsiktlig avfyring.
-  · Använd endast i ventilerade områden för att undvika illamående och medvetlöshet. Använd aldrig maskinen i lättantändlig miljö. Maskinens utblås kan antända lättantändligt material.
-  · Använd inte på stegar, ställningar.



- Varning! Het yta!
Vidrör inte runt denna symbol. Det kan orsaka brännskador eller andra skador.
- Gäller endast EU-länder
Elektrisk utrustning eller batteripaket får inte kastas i hushållsoporna!
Enligt EU-direktiven som avser förbrukat elektrisk och elektronisk utrustning, batterier, ackumulatörer, förbrukade batterier och ackumulatörer, samt direktivens tillämpning enligt nationell lagstiftning, ska uttjänt elektrisk utrustning, batterier och batteripaket sorteras separat och lämnas till miljövänlig återvinning.

ENE073-1

Avsedd användning

Verktyget är avsett för fastsättning på inredningar och möbelsarbeten.

ENG905-1

Buller

Typiska A-vägd bullernivån är mätt enligt EN792:

Ljudtrycksnivå (L_{pA}): 93 dB(A)
Ljudtrycksnivå (L_{WA}): 106 dB(A)
Mättolerans (K) : 3 dB(A)

Använd hörselskydd

Vibration

Det totala vibrationsvärdet är bestämt enligt EN792:

Vibrationsemission (a_w): 3,5 m/s²

Måttolerans (K): 1,5 m/s²

ENG901-1

- Det deklarerade vibrationsemissionsvärdet har uppmätts i enlighet med standardtestmetoden och kan användas för jämförandet av en maskin med en annan.
- Det deklarerade vibrationsemissionsvärdet kan också användas i preliminär bedömning av exponering för vibration.

⚠ VARNING!

- Vibrationsemissionen under faktisk användning av maskinen kan skilja sig från det deklarerade emissionsvärdet, beroende på hur maskinen används.
- Se till att hitta säkerhetsåtgärder som kan skydda användaren och som grundar sig på en uppskattning av exponering i verkligheten (ta med i beräkningen alla delar av användandet såsom antal gånger maskinen är avstängd och när den körs på tomgång samt då startomkopplaren används).

ENH003-14

Gäller endast Europa

EU-konformitetsdeklaration

Vi Makita Corporation som ansvariga tillverkare deklarerar att följande Makita-maskin(er):

Maskinbeteckning:

Sladdlös spikpistol

Modellnr./-typ: GF600

är serieproduktionstillverkad och

Följer följande EU-direktiv:

2006/42/EC

Och är tillverkade enligt följande standarder eller standardiseringsdokument:

EN792, EN60745

Den tekniska dokumentationen förs av:

Makita International Europe Ltd.

Technical Department,

Michigan Drive, Tongwell,

Milton Keynes, Bucks MK15 8JD, England

26. 4. 2011



Tomoyasu Kato

Direktör

Makita Corporation

3-11-8, Sumiyoshi-cho,

Anjo, Aichi, 446-8502, JAPAN

000230

Allmänna säkerhetsvarningar för maskin

⚠ **VARNING** Läs igenom alla säkerhetsvarningar och instruktioner. Underlåtenhet att följa varningar och instruktioner kan leda till elektrisk stöt, brand och/eller allvarliga personsador.

Spara alla varningar och instruktioner för framtida referens.

ENB111-4

Säkerhetsvarningar för sladdlös spik-/häftpistol

⚠ **VARNING** Läs igenom alla säkerhetsvarningar och anvisningar. Underlåtenhet att följa varningar och anvisningar kan leda till allvarliga personsador, elektriska stötar och/eller brand.

Spara alla varningar och instruktioner för framtida referens.

Läs bruksanvisningen innan verktyget används med hänsyn till din personliga säkerhet och för rätt handhavande och underhåll.

Allmän säkerhet

- Låt inte obehöriga använda verktyget.
- Detta är inte en leksak. Hantera verktyget som ett arbetsredskap.
- Använd inte verktyget under påverkan av alkohol, mediciner eller dylikt.
- Modifiera aldrig verktyget.

Personlig skyddsutrustning

- Använd alltid skyddsglasögon för att skydda ögonen från damm, skador från spikar eller klammer.

⚠ **VARNING:** Det är arbetsgivarens ansvar att genomdriva att användarna och övriga personer i det omedelbara arbetsområdet använder ögonskydd.

Endast för Australien och Nya Zeeland

Använd alltid skyddsglasögon och ansiktsskydd för att skydda ögonen från damm eller skador från spikar och klammer. Skyddsglasögon och ansiktsskydd ska uppfylla kraven i AS/NZS 1336.



000114

- Använd hörselskydd och hjälm. Använd åtsittande, men bekväm klädsel. Ärmarna ska vara knäppta eller uppkavade. Bär inte slips.

Arbetsplatskydd

- Använd aldrig verktyget i ett instängt eller dåligt ventilerat utrymme. I annat fall kan koloxid orsaka yrsel, illamående eller medvetlöshet.
- Se till att arbetsområdet är rent och har bra belysning. Arbetsområden med skräp eller dålig belysning kan leda till olyckor.
- Använd inte verktyget i explosiva områden, som till exempel i närheten av lättantändliga vätskor, gaser eller damm. Verktyget kan skapa gnistor som kan antända dammet eller gaserna.
- Håll barn och åskådare på avstånd när du använder verktyget. Om du blir distraherad kan du förlora kontrollen över verktyget.
- Lys upp arbetsplatsen väl.
- Följ även eventuella lokala föreskrifter om bullernivåer. Under vissa omständigheter kan bullerskärmar behöva användas.

Säkerhetsenheter

- Kontrollera alltid att alla skyddsanordningar fungerar innan du använder verktyget. Verktyget får inte fungera om du enbart trycker in avtryckaren eller enbart trycker kontaktarmen mot arbetsstycket. Verktyget ska bara fungera om både avtryckaren och kontaktarmen aktiveras. Kontrollera funktionen med tomt magasin och med inmataren helt tillbakadragen.
- Sätt inte kontaktplattan ur funktion: Det förhindrar oavsiktlig avfyring och måste alltid finnas på plats. Att låsa avtryckaren i läget ON är mycket farligt. Försök under inga omständigheter att spärra avtryckaren. Använd inte verktyget om något funktionsreglage är ur funktion, urkopplat eller inte fungerar på avsett sätt.
- Försök inte att hålla kontaktarmen nedtryckt med tejp eller vajer. Det innebär livsfara eller risk för allvarlig olycka.
- Kontrollera alltid kontaktarmen enligt anvisningarna i denna bruksanvisning. Spikar/klammer kan avfyras oavsiktligt om säkerhetsmekanismen inte fungerar på avsett sätt.

Mata in spikar/klammer

- Ladda inte verktyget med spikar när en funktion är aktiverad.
- Använd endast spikar/häftklamrar som specificeras i denna bruksanvisning. Andra typer av spikar/klammer kan medföra att verktyget inte fungerar på avsett sätt.

Strömklä

- Använd maskinen endast med Makitas originalbränslecell.
- Vidrör inte flytande gas som sprejats ut från bränslecellen. Vid kontakt kan det orsaka personskada.
- Risk för brand och explosion. Vid hantering av bränslecellen när den ska förvaras, transporteras, eller när den ska installeras eller tas bort från verktyget samt vid bortskaftning:
 - utsätt den inte för solljus och temperaturer som överstiger 50 ° C (122 ° F);
 - rök inte;
 - undvik gnistor och öppna lågor.
- Ta alltid bort batterikassetten och ta bort alla spikar/klammer:
 - när maskinen lämnas utan tillsyn
 - när maskinen lämnas utan tillsyn
 - innan en spik som har fastnat tas bort
 - innan maskinen flyttas till en annan plats.

Driftsäkerhet

- Kontrollera alltid maskinens allmänna kondition innan du använder den och tillse att det inte finns lösa skruvar. Dra fast skruvarna om det behövs.
- Hantera maskinen försiktigt. En spricka orsakad av ovarsam hantering utgör en risk i en trycksatt maskin. Försök aldrig att rista in eller gravera något på verktyget.
- Avbryt arbetet omedelbart om du misstänker att något är fel eller onormalt med verktyget. Ett verktyg som inte fungerar på avsett sätt får inte användas.
- Rikta inte mynningen mot andra personer. Se också till att dina egna händer och fötter inte är i riskzonen.
- Förutsätt alltid att verktyget är laddat med spik.
- Rikta aldrig verktyget mot dig själv eller någon annan oavsett om det är laddat eller inte.
- Utför inte arbetet under stress och forcera inte verktyget. Hantera verktyget försiktigt.
- Tryck inte på avtryckaren utan att verktyget hålls stadigt mot ett arbetsstycke.
- Bär aldrig verktyget med fingrarna på avtryckaren och räck inte över det till någon på detta sätt. Oavsiktlig avfyring kan orsaka allvarlig skada.
- Använd aldrig spikpistolerna märkta med symbolen "Använd inte på stegar, ställningar" för arbetsuppgifter av följande typ:
 - Om du under arbetets gång måste använda byggnadsställning, trappa, stege eller liknande, t ex takläkt,

- spikning av lädor,
- montering av transportsäkringar, till exempel på fordon och vagnar.
- Kontrollera väggar, golv, inner- och yttertak o dyl. noggrant för att inte orsaka kortslutning, elstötar, gasläckage, explosioner osv genom att spika i el- eller gasledning.
- Använd inte verktyget för att fästa elkablar. Den är inte konstruerad för festsättning av elkablar och kan skada isoleringen på elkablarna och därför orsaka elektrisk stöt eller brand.
- Se till att alltid ha ordentligt förfäste och god balans när du använder maskinen. Kontrollera att andra personer inte befinner sig under dig när du arbetar på hög höjd, för att undvika olycksrisk.
- På hustak och andra arbetsplatser på hög höjd ska du röra dig framåt medan du matar spikar/klammer. Det är lätt att förlora förfästet om du rör dig bakåt samtidigt som du matar spikar/klammer. Om du ska spika/häfta vertikalt, arbeta då uppifrån och ned. Det är mindre tröttnande.
- Om du råkar spika/häfta i en annan spik/klammer eller i en kvist i träverket kan spiken/klammern böjas eller verktyget fastna. Spiken/klammern kan då kastas iväg och träffa någon eller så kan verktyget i sig utgöra en olycksrisk. Var noggrann med hur du placerar spikar/klammer.
- Avfyr aldrig spikar/klammer från insidan och utsidan på samtidigt. Spikar/klammer riskerar att skjutas igenom och/eller flyga iväg och orsaka allvarlig fara.

Service

- Rengör och underhåll verktyget direkt efter avslutat arbete. Se till att alltid hålla den i bästa skick. Smörj rörliga delar för att förhindra korrosion och minimera friktionsrelaterad förslitning. Torka bort allt damm från de olika delarna.
- Låt ett auktoriserat servicecenter för Makita utföra en regelbunden genomgång av verktyget.
- För att upprätthålla produktens SÄKERHET och TILLFÖRLITLIGHET bör allt underhålls- och justeringsarbete utföras av ett auktoriserat Makita servicecenter och med reservdelar från Makita.

SPARA DESSA ANVISNINGAR.

VARNING!

GLÖM INTE att noggrant följa säkerhetsanvisningarna för maskinen även efter det att du har blivit van att använda den. **OVARSAM** hantering eller underlåtenhet att följa säkerhetsanvisningarna i denna bruksanvisning kan leda till allvarliga personskador.

VIKTIGA SÄKERHETSANVISNINGAR

FÖR BATTERIKASSETT

1. Innan batterikassetten används ska alla instruktioner och varningsmärken på (1) batteriladdaren, (2) batteriet och (3) produkten läsas.
2. Montera inte isär batterikassetten.
3. Om drifttiden blivit avsevärt kortare ska användningen avbrytas omedelbart. Det kan uppstå överhettning, brännskador och t o m en explosion.
4. Om du får elektrolyt i ögonen ska de sköljas med rent vatten och läkare uppsöks omedelbart. Det finns risk för att synen förloras.
5. Kortslut inte batterikassetten.
 - (1) Rör inte vid polerna med något strömförande material.
 - (2) Undvik att förvara batterikassetten tillsammans med andra metallobjekt som t ex spikar, mynt etc.
 - (3) Skydda batteriet mot vatten och regn.
 Ett kortslutet batteri kan orsaka ett stort strömflöde, överhettning, risk för brännskador och maskinen kan till och med gå sönder.
6. Förvara inte maskinen och batterikassetten på platser där temperaturen kan nå eller överstiga 50 ° C (122 ° F).
7. Bränn inte upp batterikassetten även om den är svårt skadad eller helt utsliten. Batterikassetten kan explodera i öppen eld.
8. Var försiktig så att du inte råkar tappa batteriet och utsätt det inte för stötar.
9. Använd inte ett skadat batteri.

SPARA DESSA ANVISNINGAR.

Tips för att uppnå batteriets maximala livslängd

1. Ladda batterikassetten innan den är helt urladdad. Sluta att använda maskinen och ladda batterikassetten när du märker att kraften avtar.
2. Ladda aldrig en fulladdad batterikassett. Överladdning förkortar batteriets livslängd.
3. Ladda batterikassetten vid rumstemperaturer mellan 10 ° C och 40 ° C (50 ° F - 104 ° F). Låt en varm batterikassett svalna innan den laddas.

Översikt över spikpistolen

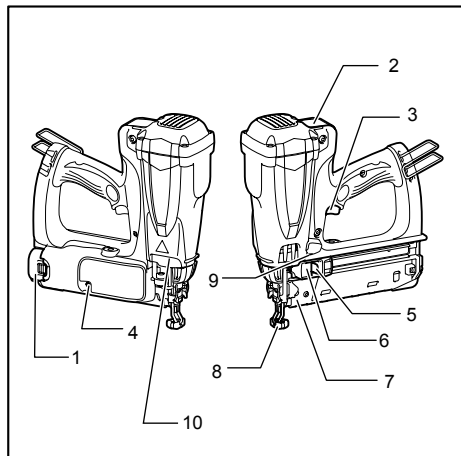

1. Batterikassett
2. Bränsleskydd
3. Avtryckare
4. Indikatorlampa
5. Matarknapp
6. Inmatarens handtag
7. Magasin
8. Kontaktarm
9. Lampa
10. Utblås

012804

FUNKTIONSBESKRIVNING

⚠FÖRSIKTIGT!

- Se alltid till att ta bort bränslecellen, batterikassetten och spikarna före justering eller kontrollering av maskinens funktion.

Montera eller demontera batterikassetten

⚠FÖRSIKTIGT!

- Stäng alltid av maskinen innan du monterar eller tar bort batterikassetten.
- **Håll stadigt i maskinen och batterikassetten när du installerar eller tar bort batterikassetten.** Om du inte håller stadigt i maskinen och batterikassetten kan de halka ur dina händer och skadas samt orsaka personskada.

Fig.1

När batterikassetten monteras ska den hållas så att dess framdel passar in i öppningen för installation av batterikassett, låt den sedan glida in på plats. Tryck in batterikassetten ordentligt tills den låser fast med ett klick.

Fig.2

För att ta loss batterikassetten drar du av den från verktyget samtidigt som du trycker på knapparna på sidan av kassetten, såsom visas i bilden.

⚠FÖRSIKTIGT!

- Skjut alltid in batterikassetten ordentligt tills den låses på plats. I annat fall kan batterikassetten lossna oväntat från maskinen och skada dig eller någon annan.
- Montera inte batterikassetten med våld. Om kassetten inte lätt glider på plats är den felinsatt.

Tända lamporna

⚠FÖRSIKTIGT!

- Titta inte in i ljuset eller direkt i ljuskällan.

Fig.3

- Tryck på lampknappen för att tända lampan. Tryck en gång till på lampknappen för att släcka den.

Bränslecell

Anslutning av doseringsventilen till bränslecellen

Fig.4

Ta loss locket (i de fall då doseringsventilen är försedd med ett).

Fig.5

Tryck in framkanten.

Fig.6

Tryck in bakkanten tills den sätts fast.

Isättning av bränslecellen

Fig.7

Tryck upp och dra i bränsleskyddet för att öppna.

Fig.8

Sätt in bränslecellen och rikta doseringsventilens strålrör mot adaptern.

Fig.9

Sätt in strålröret ordentligt i det lilla hålet i adaptern.

Fig.10

Sätt bränsleskyddet över doseringsventilen och tryck ner det för att låsa fast.

Inställning av spikdjupet

⚠FÖRSIKTIGT!

- Ta bort bränslecellen, batterikassetten och spikarna innan spikdjupet justeras.

Fig.11

Vrid justeringsratten åt A för att få ett grundare spikdjup, som visas i bilden. Vrid justeringsratten åt B för att få ett djupare spikdjup. Vrid inte justeringsratten för mycket, i så fall kan kontaktarmen lossna eller fastna.

Indikatorlampa

Färgen på indikatorlampan betyder följande.

Blinkar grönt: Normal status

Blinkar rött: Batterikassetten behöver laddas på nytt

Lyser rött: Ladda batterikassetten på nytt. Det går inte att spika på grund av att batteriet är urladdat.

Blinkar orange efter att ha blinkat alternativt grönt och rött: Felsökning körs. Ta ur och sätt i batterikassetten för att återställa. Om felsökning körs igen, har ett fel uppstått. Kontakta ett lokalt Makita-servicecenter för reparation.

Montera kroken

Fig.12

Haken kan användas när du vill hänga upp verktyget temporärt. Den monteras på valfri sidan av verktyget. Den kan tas bort utan verktyg.

Om du vill installera haken ska du utvidga den övre delen på haken och föra in den i verktyget. Om du vill ta bort haken ska du utvidga den övre del av haken åt båda hållen och dra bort haken från verktyget.

MONTERING

⚠FÖRSIKTIGT!

- Ta alltid bort bränslecellen och batteriet innan du utför något arbete på verktyget.

Laddning av spikmaskinen

Fig.13

Sätt i ett spikband i skåren baktill på magasinet.

Fig.14

Dra matarspaken genom att trycka ned matarknappen, hela vägen till baksidan av magasinet. Släpp sedan matarknappen och för varsamt tillbaka matarspaken till änden av spikbandet.

Borttagning av spikar

Fig.15

Dra matarspaken och tryck på matarknappen för att frigöra spikstödet, och för sedan tillbaka matarspaken längst upp genom att trycka på matarknappen.

Skjut spikarna mot bakre delen av magasinet och ta ur dem.

Nosadapter

Fig.16

Nosadaptern förhindrar att arbetsstyckets yta repas eller skadas. Placera nosadaptern på rätt sätt.

Förvara nosadaptern på sin plats när den inte används. Det ska förvaras på sidan på verktygets nederdel.

Fig.17

Adapter för korta spikar

Fig.18

Fig.19

Sätt fast adaptern för korta spikar för att förhindra att korta spikar fastnar när du använder spikar som är kortare än 25 mm.

Sätt i adaptern för korta spikar i skåran baktill på magasinet. Fäst därefter adaptern genom att dra åt bulten.

ANVÄNDNING

⚠VARNING!

- **Vidrör inte ytan runt utblåset.** Ytan är mycket het under och efter drift. Om du vidrör ytan runt utblåset kan det orsaka brännskador eller andra skador.

⚠FÖRSIKTIGT!

- Kontrollera alltid att alla skyddsanordningar fungerar innan du använder maskinen.

Fig.20

1. För att avfyra en spik placerar du kontaktelementet mot arbetsstycket.

Fläktmotorn aktiveras, bränsleånga sprutas in i förbränningsrummet och blandas av fläkten med luft.

Fig.21

2. Håll kontaktelementet stadigt tryckt och tryck därefter in avtryckaren.

Bränslegasen förbränns och spiken avfyras.

3. Fortsatt avfyring kan påbörjas endast efter det att både kontaktelementet och avtryckaren har släppts.

Tomgångsspärr

Denna mekanism förhindrar att verktyget avfyras utan spikar.

Förebyggande av tomgångskörning fungerar automatiskt när det endast återstår 9–11 spikar.

Spik som fastnar

⚠VARNING!

- Se alltid till att ta bort bränslecellen och batterikassetten innan du tar bort spikar som har fastnat.

⚠FÖRSIKTIGT!

- Använd inte deformerade spikar eller spikband. I så fall kan spikmatningen påverkas negativt.

Följ proceduren för hur du tar bort spikar och ta bort spikarna i magasinet.

Fig.22

Öppna regeln och lossa luckan och ta därefter bort spikar som fastnat.

UNDERHÅLL

⚠FÖRSIKTIGT!

- Ta alltid bort bränslecellen, batterikassetten och spikarna innan du försöker att utföra inspektion eller underhåll.
- Använd inte bensin, thinner, alkohol eller liknande. Missfärgning, deformation eller sprickor kan uppstå

Underhåll efter dagligt arbete

Utför en rutin i slutet av arbetsdagen.

Dessa enkla steg bygger på att bibehålla säkerheten och verktygets prestanda.

Innan du lämnar arbetsplatsen:

- Ta ur batterikassetten och förvara verktyget i en verktygsväska. Använd alltid verktygsväskan vid transport och förvaring av verktyget.
- Kassera alla tomma bränsleceller på ett ställe där de inte kan hittas av barn, krossas, punkteras eller brännas.

När du kommer hem:

- Placera batterikassetten i dess laddare om den behöver laddas, vilket indikeras av den röda indikatorlampan.
- Torka av verktyget med en ren, mjuk duk.
- Kontrollera filtret och rengör det om det är dammigt.

Rengöring av luftfiltret

Fig.23

Fig.24

Tryck upp filterskyddet lätt och ta bort det. Och lyft därefter ut filtret.

Knacka lätt på filtret för att ta bort damm. Tvål och vatten återställer filtret så det blir som nytt.

För att upprätthålla produktens SÄKERHET och TILLFÖRLITLIGHET bör allt underhålls- och justeringsarbete utföras av ett auktoriserat Makita servicecenter och med reservdelar från Makita.

Grundlig rengöring

Om blindavfyrningar inträffar ofta innebär det att verktyget behöver en grundlig rengöring.

Läs den medföljande rengöringsguiden för information om hur detta görs och utför rengöringen.

Om du har några frågor angående rengöring ska du kontakta ett lokalt Makita-servicecenter.

VALFRIA TILLBEHÖR

⚠FÖRSIKTIGT!

- Dessa tillbehör och tillsatser rekommenderas för användning tillsammans med den Makita-maskin som denna bruksanvisning avser. Om andra tillbehör eller tillsatser används kan det uppstå risk för personskador. Använd endast tillbehören eller tillsatserna för de syften de är avsedda för.

Kontakta ditt lokala Makita servicecenter om du behöver ytterligare information om dessa tillbehör.

- Spikar
- Skyddsglasögon
- Bränslecell
- Rengöringsatts
- Makitas originalbatteri och -laddare.

OBS!

- Några av tillbehören i listan kan vara inkluderade i maskinpaketet som standardtillbehör. De kan variera mellan olika länder.

Oversiktsforklaring

2-1. Knapp	15-1. Trykknapp	22-1. Klemme
3-1. Lampeknapp	16-1. Frontadapter	22-2. Dør
4-1. Doseringsventil	17-1. Frontadapter	23-1. Filterdeksel
4-2. Deksel	18-1. Adapter for korte stifter	24-1. Filterdeksel
8-1. Stråledyse	19-1. Adapter for korte stifter	24-2. Filter
11-1. Justeringshjul	19-2. Skruer	
12-1. Bøyle	21-1. Utløser	

TEKNISKE DATA

Modell	GF600
Spikerlengde	Stiftmåler 16 Ga: 15 - 65 mm
Spikerkapasitet	100 spikere (2bånd)
Mål (L x B x H)	266 mm X 90 mm X 305 mm
Nettovekt	2,2 kg
Merkespenning	DC 7,2 V

- Som følge av vårt kontinuerlige forsknings- og utviklingsprogram kan de tekniske dataene endres uten ytterligere forvarsel.
- Tekniske data og batteri kan variere fra land til land.
- Vekt, med batteri, i henhold til EPTA-prosedyre 01/2003

END107-7

Symboler

Nedenfor ser du symbolene som brukes for dette utstyret. Forviss deg om at du forstår hva de betyr, før du begynner å bruke maskinen.

-  • Les bruksanvisningen.
-  • Beholder under trykk, må ikke oppbevares i nærheten av temperaturer over 50°C (f.eks. direkte sollys) Oppbevar beholderen på et sted med god ventilasjon.
-  • Kun til bruk utendørs eller i godt ventilerte rom. Gassen må ikke innåndes.
-  • Må ikke brukes i nærheten av flammer eller sprutes på varme overflater. Kan danne brennbar eller eksplosiv damp/luft-blanding under bruk.
-  • Må ikke ødelegges, punkteres eller brennes etter bruk.
-  • Bruk vernebriller.
-  • Hold fingrene borte fra startbryteren ved avfyring av festemidler, for å unngå utilsiktet avfyring.
-  • Må kun brukes i ventilerte områder, for å unngå kvalme og bevisstløshet. Verktøyet må aldri brukes i eksplosjonsfarlig atmosfære. Avluften fra maskinen kan antenne brennbare materialer.



- Må ikke brukes på stillas eller stiger.
- Advarsel: overflaten er varm! Ikke ta på området rundt dette symbolet. Berøring av overflaten kan forårsake brannskader.
- Kun for EU-land
Kast aldri elektriske produkter eller batteripakker i husholdningsavfallet! I henhold til EU-direktivene om kasserte elektriske og elektroniske produkter, og om batterier og akkumulatører og brukte batterier og akkumulatører og direktivenes iverksetting i nasjonal rett, må elektriske produkter og batterier og batteripakker som ikke lenger skal brukes, samles separat og returneres til et miljøvennlig gjenvinningsanlegg.

ENE073-1

Riktig bruk

Verktøyet er ment brukt til plassering av festemidler i forbindelse med interiør- og møbelarbeid.

ENG905-1

Støy

Typisk A-vektet lydtryknivå er bestemt i henhold til EN792:

- Lydtryknivå (L_{pA}) : 93 dB(A)
- Lydeffektnivå (L_{WA}) : 106 dB(A)
- Usikkerhet (K): 3 dB(A)

Bruk hørselvern

Vibrasjon

Totalverdiene for vibrasjon er bestemt i henhold til EN792:

Genererte vibrasjoner (a_h): 3,5 m/s²
Usikkerhet (K): 1,5 m/s²

ENG901-1

- Den angitte verdien for de genererte vibrasjonene er blitt målt i samsvar med standardtestmetoden og kan brukes til å sammenlikne et verktøy med et annet.
- Den angitte verdien for de genererte vibrasjonene kan også brukes til en foreløpig vurdering av eksponeringen.

⚠ ADVARSEL:

- De genererte vibrasjonene ved faktisk bruk av elektroverktøyet kan avvike fra den oppgitte vibrasjonsverdien, avhengig av hvordan verktøyet brukes.
- Vær påpasselig med å finne sikkerhetstiltak som beskytter operatøren, basert på en oppfatning av risiko under faktiske bruksforhold (på bakgrunn av alle sider ved brukssyklusen, som når verktøyet slås av og når det går på tomgang, i tillegg til oppstarten).

ENH003-14

Gjelder bare land i Europa

EF-samsvarserklæring

Som ansvarlig produsent erklærer Makita Corporation at følgende Makita-maskin(er):

Maskinbetegnelse:

Trådløs spikerpistol

Modellnr./type: GF600

er av serieproduksjon og

Samsvarer med følgende europeiske direktiver:

2006/42/EC

Og er produsert i samsvar med følgende standarder eller standardiserte dokumenter:

EN792, EN60745

Den tekniske dokumentasjonen oppbevares hos:

Makita International Europe Ltd.

Technical Department,

Michigan Drive, Tongwell,

Milton Keynes, Bucks MK15 8JD, England

26. 4. 2011



000230

Tomoyasu Kato
Direktør

Makita Corporation
3-11-8, Sumiyoshi-cho,
Anjo, Aichi, 446-8502, JAPAN

Generelle advarsler angående sikkerhet for elektroverktøy

⚠ **ADVARSEL** Les alle sikkerhetsadvarslene og alle instruksjonene. Hvis du ikke følger alle advarslene og instruksjonene som er oppført nedenfor, kan det føre til elektriske støt, brann og/eller alvorlige helseskader.

Oppbevar alle advarsler og instruksjoner for senere bruk.

ENB111-4

Sikkerhetsadvarsler for trådløs spikerpistol/stiftemaskin

⚠ **ADVARSEL** Les alle sikkerhetsadvarslene og alle instruksjonene. Hvis du ikke følger alle advarslene og instruksjonene som er oppført nedenfor, kan det føre til alvorlige personskader /og/eller elektriske støt.

Oppbevar alle advarsler og instruksjoner for senere bruk.

Av hensyn til din personlige sikkerhet og riktig drift og vedlikehold av verktøyet, må du lese denne brukerhåndboken før du begynner å bruke verktøyet.

Generell sikkerhet

- Ikke la noen bruke verktøyet som ikke har gjennomgått opplæring i bruken av det.
- Ikke driv med ablegøyer i nærheten av verktøyet. Respekter verktøyet som arbeidststyr.
- Ikke bruk verktøyet hvis du har drukket alkohol eller er under påvirkning av legemidler, narkotiske stoffer el.l.
- Du må aldri modifisere verktøyet.

Personlig sikkerhetsutstyr

- Bruk alltid vernebriller for å beskytte øynene dine mot skader forårsaket av støv eller stifter.

⚠ **ADVARSEL:** Det er arbeidsgivers ansvar å påse at verktøyoperatørene og alle andre personer i arbeidsområdets umiddelbare arbeidsomgivelser bruker vernebriller.

Kun for Australia og New Zealand

Bruk alltid vernebriller og ansiktsmaske for å beskytte øynene dine mot skader forårsaket av støv eller stifter. Vernebrillene og ansiktsmasken bør være kompatible med kravene i AS/NZS 1336.

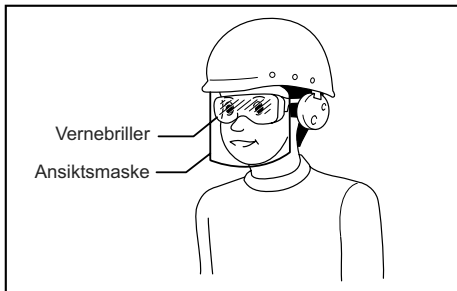

000114

- Bruk hørselsvern for å beskytte hørselen din mot støy fra luftutløpet, og som hodebeskyttelse. Bruk også lette, men ikke løse klær. Ermer må være kneppe eller rullet opp. Ikke bruk slips.

Sikkerhet på arbeidsplassen

- Maskinen må aldri brukes i lukkede eller dårlig ventilerte områder. Dette kan føre til svimmelhet, kvalme eller besvimelse på grunn av karbonmonoksid.
- Hold arbeidsplassen ren og godt opplyst. Rotete eller mørke områder fører lett til uhell.
- Ikke bruk verktøyet i eksplosive atmosfærer, f.eks. i nærheten av brennbare væsker, gasser eller støv. Betjening av verktøyet kan avgjøre gnister som kan antenne støv eller gasser.
- Hold barn og tilskuere unna når du bruker verktøyet. Distraksjoner kan få deg til å miste kontrollen over verktøyet.
- Påse at arbeidsområdet er tilstrekkelig opplyst.
- Det er mulig at lokale bestemmelser om støybegrensning krever at støynivået må holdes innen visse grenser. I visse tilfeller må det brukes lemmer for å dempe lyden.

Sikkerhetsutstyr

- Pass på at alle sikkerhetssystemene fungerer som de skal før du tar i bruk verktøyet. Verktøyet må ikke starte hvis bare avtrekkeren trykkes inn, eller hvis bare kontaktelementet presses mot treet. Den må fungere kun når begge disse tingene gjøres samtidig. Mens verktøyet er tomt for stifter og skyveren er trukket helt tilbake, må du sjekke at verktøyet ikke starter.
- Ikke lek med kontaktelementet: Det forhindrer utilsiktet avfiring, så det må forbli på og ikke fjernes. Å låse avtrekkeren i ON-stilling er også meget farlig. Forsøk aldri å låse avtrekkeren. Ikke bruk et verktøy hvis noen del av verktøyets driftskontroller er ute av funksjon, frakoblet, modifisert eller ikke virker som de skal.
- Ikke prøv å holde kontaktelementet trykket inn med tape eller wire. Dette medfører livsfare.
- Kontroller alltid kontaktelementet som angitt i denne håndboken. Stifter kan avfyres ved et ulykkestilfelle hvis sikkerhetsmekanismen ikke virker som den skal.

Fylle på stifter

- Ikke lad verktøyet med spikere mens noen av driftskontrollene er aktivert.
- Bruk kun stifter som angitt i denne håndboken. Hvis det brukes andre stifter, kan verktøyet slutte å fungere som det skal.

Strømkilde

- Maskinen må kun brukes med original Makita brennstoffcelle.
- Ikke berør den flytende gassen som sprayeres ut av drivstoffcellen. Kontakt med denne kan medføre helseskade.
- Brann- og eksplosjonsfare. Når drivstoffcellen håndteres i forbindelse med oppbevaring, transport, innsetting og fjerning fra verktøyet og ved avhenging:
 - må ikke utsettes for sollys og temperaturer over 50 ° C (122 ° F),
 - ikke røyk,
 - hold unna gnister og åpen ild.
- Ta alltid batteriet og alle stiftene ut av utstyret:
 - når du forlater verktøyet ubevoktet
 - før vedlikehold eller reparasjon av verktøyet
 - før en fastkjørt spiker skal tas ut
 - før verktøyet skal flyttes til et annet sted

Driftssikkerhet

- Kontroller alltid at verktøyet er i generelt god stand og ikke har noen løse skruer, før du begynner å bruke det. Trekk til evt. skruer, om nødvendig.
- Hånder verktøyet forsiktig. Det inneholder høyt trykk som kan være farlig hvis det oppstår en sprekke i verktøyet på grunn av røff håndtering (fall eller slag). Ikke forsøk å skrape eller inngravere noe i verktøyet.
- Hvis du merker at noe er galt eller uvanlig med verktøyet, må du slutte å bruke det omgående. Et verktøy som ikke fungerer helt som det skal, må ikke brukes.
- Ikke pek med munningen på noen i nærheten. Hold hender og føtter unna munningsområdet.
- Gå alltid ut fra at verktøyet inneholder spikere.
- Ikke rett verktøyet mot deg selv eller andre, enten det inneholder stifter eller ikke.
- Ikke skynd deg med jobben eller bruk makt på verktøyet. Verktøyet må behandles forsiktig.
- Ikke start verktøyet med mindre det er plassert godt mot arbeidsstykket.
- Ikke hold eller bær maskinen med fingeren på startbryteren, eller gi den til noen mens du holder den slik. Utilsiktet utskyting kan føre til alvorlige skader.
- Bruk aldri spikerpistoler merket med symbolet "Må ikke brukes på stillas eller stiger" til visse formål, for eksempel:
 - Når du skifter fra et arbeidssted til et annet, og dette krever at du bruker stillas, trapper, stiger eller stigeliknende konstruksjoner, f.eks. taktrinn.

- Når du lukker bokser eller kasser.
- Når du fester transportsikringsystemer, f.eks. på biler eller vogner.
- Kontroller vegger, tak, gulv osv. grundig for å unngå mulige elektriske støt, gasslekkasjer, eksplosjoner osv. som kan oppstå når du treffer strømførende ledninger, rør eller gassledninger med spikerne.
- Ikke bruk verktøyet til å feste elektriske kabler. Det er ikke utformet for montering av elektriske kabler, og kan skade isoleringen på elektriske kabler, som igjen kan medføre elektrisk støt eller utgjøre en brannfare.
- Se hvor du går og hold balansen med verktøyet. Pass på at ingen befinner seg under deg når du jobber på høyt over bakken, så det ikke plutselig oppstår en farlig situasjon som følge av et rykk eller fordi noe setter seg fast.
- På tak og på andre høye steder må du stifte etter hvert som du beveger deg forover. Det er lett å miste balansen hvis du stifter mens du beveger deg bakover. Når du stifter mot en vinkelrett overflate, må du stifte ovenfra og ned. Du blir mindre sliten av stiftingen hvis du gjør det på denne måten.
- En stift kan bli bøyd, eller verktøyet kan låse seg hvis du ved en feil stifter på toppen av en annen stift, eller treffer en kvist i treet. Stiften kan rikosjettere og treffe noen, eller verktøyet selv kan reagere på en farlig måte. Plasser stiftene med omhu.
- Forsøk aldri å stifte både fra innsiden og utsiden på én gang. Stiften kan gå gjennom og/eller rikosjettere, og utgjøre en alvorlig helsefare.

Service

- Rengjøring og vedlikehold må utføres rett etter at jobben er avsluttet. Hold verktøyet i tipp topp stand. Smør bevegelige deler for å hindre at de ruster og for å minimalisere slitasje som skyldes friksjon. Tørk alt støv av delene.
- Kontakt Makitas autoriserte servicesenter for periodisk inspeksjon av verktøyet.
- For å opprettholde produktets SIKKERHET og PÅLITELIGHET, må vedlikehold og reparasjoner utføres av Makitas autoriserte servicesenter, og det må alltid brukes reservedeler fra Makita.

TA VARE PÅ DISSE INSTRUKSENE.

ADVARSEL:

Selv om du har brukt produktet mye og føler deg fortrolig med det, er det likevel svært viktig at du følger nøye de retningslinjene for sikkerhet som er utarbeidet for dette produktet. MISBRUK av verktøyet eller mislighold av sikkerhetsreglene i denne brukerhåndboken kan resultere i alvorlige helseskader.

VIKTIGE SIKKERHETSINSTRUKSJONER FOR BATTERIET

1. Før du begynner å bruke batteriet, må du lese alle anvisninger og forsiktighetsregler på (1) batteriladeren, (2) batteriet og (3) det produserte batteriet skal brukes i.
2. Ikke ta fra hverandre batteriet.
3. Hvis driftstiden er blitt vesentlig kortere, må du omgående slutte å bruke maskinen. Hvis ikke kan resultatet bli overoppheting, mulige forbrenninger eller til og med en eksplosjon.
4. Hvis du får elektrolytt i øynene, må du skylle dem med store mengder rennende vann og oppsøke lege med én gang. Denne typen uhell kan føre til varig blindhet.
5. Ikke kortslett batteriet.
 - (1) Ikke berør batteripolene med ledende materialer.
 - (2) Ikke lagre batteriet i samme beholder som andre metallgjenstander, som for eksempel spiker, mynter osv.
 - (3) Ikke la batteriet komme i kontakt med vann eller regn.

En kortslutning av batteriet kan føre til et kraftig strømstøt, overoppheting, mulige forbrenninger og til og med til at batteriet går i stykker.

6. Ikke lagre maskinen og batteriet på steder hvor temperaturen kan komme opp i eller overskride 50 ° C (122 ° F).
7. Ikke sett fyr på batteriet, ikke engang om det er sterkt skadet eller helt utslitt. Batteriet kan eksplodere hvis det begynner å brenne.
8. Vær forsiktig så du ikke mister batteriet eller utsetter det for slag.
9. Ikke bruk batterier som er skadet.

TA VARE PÅ DISSE INSTRUKSENE.

Tips for å opprettholde maksimal batterilevetid

1. Lad batteriet igjen før det er fullstendig utladet. Hold alltid opp å bruke maskinen når du merker at det er lite strøm på batteriet. Sett batteriet til lading.
2. Et helt oppladet batteri må aldri settes til ny lading. Overopplading forkorter batteriets levetid.
3. Lad batteriet ved romtemperatur ved 10 ° C - 40 ° C (50 ° F - 104 ° F). Hvis batteriet er varmt, må det få avkjøle seg før lading.

Oversikt over spikerpistolen

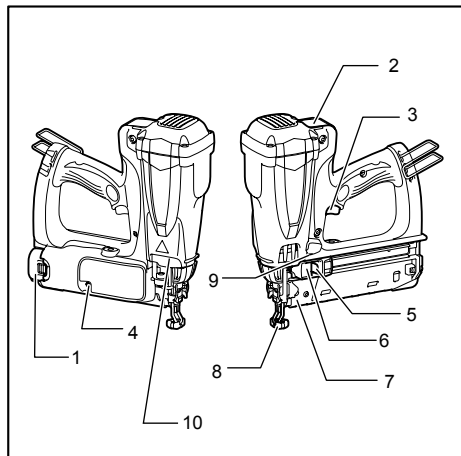

1. Batteri
2. Brennstoffdeksel
3. Utløser
4. Indikatorlampe
5. Trykknapp
6. Matehendel
7. Magasin
8. Kontaktelement
9. Lampe
10. Luftutløp

012804

FUNKSJONSBSKRIVELSE

⚠FORSIKTIG:

- Før du justerer eller kontrollerer funksjonene på maskinen, må du alltid ta ut brennstoffcellen, batteriet og spikerne.

Sette inn eller ta ut batteri

⚠FORSIKTIG:

- Slå alltid av verktøyet før du setter inn eller fjerner batteriet.
- **Hold godt rundt maskinen og batteriet når du setter inn eller tar ut batteriet.** Hvis du mister ned maskinen eller batteriet, kan dette forårsake personskader eller skader på maskinen/batteriet.

Fig.1

For å sette inn batteriet, hold det slik at batterifronten passer inn i åpningen og før det på plass. Skyv det helt inn til det går i inngrep med et lite klikk.

Fig.2

For å fjerne batteriet må du trekke det ut av verktøyet mens du trykker på knappene på siden av batteriet slik som vist på figuren.

⚠FORSIKTIG:

- Batteriet må alltid settes helt inn, til det låses på plass. Hvis dette ikke gjøres, kan batteriet komme til å falle ut av verktøyet og skade deg eller andre som oppholder seg i nærheten.
- Ikke bruk makt når du setter i batteriet. Hvis batteriet ikke gli lett inn, er det fordi det ikke settes inn på riktig måte.

Tenne lampen

⚠FORSIKTIG:

- Ikke se inn i lyset eller se direkte på lyskilden.

Fig.3

- Slå på lampen ved å trykke på lampeknappen. Slå av lampen ved å trykke på lampeknappen en gang til.

Brennstoffcelle

Feste doseringsventilen til brennstoffcellen

Fig.4

Ta av hetten (i tilfelle doseringsventilen er utstyrt med en hette).

Fig.5

Skyv inn den fremre kanten.

Fig.6

Skyv inn den bakre kanten inntil den setter seg.

Sette inn brennstoffcellen

Fig.7

Skyv opp og trekk i brennstoffdekslet for å åpne det.

Fig.8

Sett inn brennstoffcellen mens du retter stråledysen til doseringsventilen mot adapteren.

Fig.9

Sett stråledysen ordentlig inn i det lille hullet på adapteren.

Fig.10

Sett brennstoffdekslet på doseringsventilen og trykk det ned så det går i inngrep.

Justere spikringsdybden

⚠FORSIKTIG:

- Fjern brennstoffcellen, batteriet og spikerne før du begynner å justere spikringsdybden.

Fig.11

Hvis du vil ha mindre dybde dreier du justeringsknappen mot retning A som vist på tegningen. Hvis du vil ha mer dybde dreier du justeringsknappen mot retning B som vist på tegningen. Ikke dreier justeringsknappen for mye, da kontaktelementet kan løsne fra justeringsknappen, eller sitte fast.

Indikatorlampe

Fargen på indikatorlampen betyr følgende.

Blinkende grønt: Normal status

Blinkende rødt: Batteriet må snart lades

Rødt lys: Batteriet må lades nå. Spikerpistolen kan ikke brukes, fordi det er for lite strøm igjen på batteriet.

Blinkende oransje etter vekselvis blinkende grønt og rødt: Feilsøking kjører. Ta ut batteriet og sett det inn igjen for å tilbakestille. Hvis feilsøking kjører igjen, er det en feil ved maskinen. Be nærmeste Makita-serviceverksted om å reparere den.

Installere kroken

Fig.12

Kroken er praktisk å henge opp verktøyet med for kortere tid. Du kan montere den på begge sider av verktøyet. Den kan tas av uten bruk av verktøy.

Monter kroken ved å utvide den øverste delen av kroken og sette den inn i verktøyet. Fjern kroken ved å utvide den øverste delen av kroken og trekke den ut av verktøyet.

MONTERING

⚠FORSIKTIG:

- Drivstoffcellen og batteriet må alltid tas ut av verktøyet før du utfører noe arbeid på det.

Lade spikerpistolen

Fig.13

Sett inn et spikerbånd i sporet på baksiden av magasinet.

Fig.14

Trekk i matespaken og trykk mateknappen helt inn til bakenden på magasinet. Slipp deretter mateknappen og slipp matespaken forsiktig tilbake til enden av spikerbåndet.

Fjerne spikere

Fig.15

Trekk i matespaken og trykk på mateknappen for å løsne spikerstøtten, og slipp så matespaken opp igjen ved å trykke på mateknappen.

Skyv spikerne mot bakre ende av magasinet og ta dem ut igjen.

Frontadapter

Fig.16

Frontadapteren hindrer at overflaten av arbeidsstykket blir skrapet opp eller ødelagt. Plasser frontadapteren riktig.

Frontadapteren må oppbevares på plassen sin når den ikke er i bruk. På bunnsidene av verktøyene er plass for oppbevaring.

Fig.17

Adapter for korte stifter

Fig.18

Fig.19

Fest adapteren for korte stifter for å hindre at de blir sittende fast når du bruker stifter som er kortere enn 25 mm (1").

Sett inn adapteren for korte stifter i sporet på baksiden av magasinet. Fest adapteren ved å stramme boltene.

BRUK

⚠ADVARSEL:

- **Unngå å komme i kontakt med området rundt ventilasjonsutløpet.** Overflaten er svært varm under og like etter bruk. Berøring av området rundt ventilasjonsutløpet kan forårsake brannskader.

⚠FORSIKTIG:

- Pass på at alle sikkerhetssystemene fungerer som de skal før du tar verktøyet i bruk.

Fig.20

1. Før å spikre må du sette kontaktelementet mot arbeidsemnet.

Viftmotoren aktiveres og brennstoffgass injiseres inn i forbrenningskammeret, hvor gassen blandes med luft fra viften.

Fig.21

2. Hold kontaktelementet trykket fast mot arbeidsemnet og trekk i startbryteren.

Brennstoffgassen forbrenner og spikeren skytes ut.

3. Du kan ikke skyte flere spikere før både kontaktelementet og startbryteren er sluppet opp.

Avfyringssperre ved tomt magasin

Denne mekanismen hindrer at verktøyet avfyres uten spiker.

Avfyringssperren aktiveres automatisk når det bare er igjen 9-11 spikere.

Fastkjørt spiker

⚠ADVARSEL:

- Før du fjerner spikere som har satt seg fast, må du alltid ta ut brennstoffcellen og batteriet.

⚠FORSIKTIG:

- Ikke bruk deformerte spikere eller spikerbånd. Hvis du ikke følger denne anvisningen, kan det resultere i dårlig spikermating.

Følg prosedyren for å fjerne spiker når du skal ta spikrene ut av magasinet.

Fig.22

Åpne luken og frigjør døren, og da deretter ut spikeren som sitter fast.

VEDLIKEHOLD

FORSIKTIG:

- Husk alltid å ta ut brennstoffcellen, batteriet og spikerne før du utfører inspeksjoner eller vedlikehold.
- Aldri bruk gasolin, bensin, tynner alkohol eller lignende. Det kan føre til misfarging, deformering eller sprekkdannelse.

Vedlikehold etter dagens arbeid

Når arbeidsdagen er over, må du utføre en daglig arbeidssluttprosedyre.

Disse enkle trinnene er basert på opprettholdelse av sikkerheten og verktøyets ytelse.

Før du forlater arbeidsplassen:

- Ta ut batteriet og plasser det i maskinkofferten. Bruk alltid maskinkofferten når du skal transportere og oppbevare verktøyet.
- Kasser alle tomme celler et sted hvor de ikke vil bli funnet av barn, bli knust, punktert eller brent.

Når du kommer hjem:

- Sett batteriet i laderen hvis det må lades, som indikert av den røde indikatorlampen.
- Tørk av verktøyet med en ren, tørr klut.
- Kontroller filteret og rens det hvis det er støvete.

Rengjøre luftfilteret

Fig.23

Fig.24

Trykk filterdekselet litt opp og ta det av. Så løfter du bare filteret ut.

Bank lett på filteret for å fjerne eventuelt støv. Med såpe og vann blir filteret nesten som nytt igjen.

For å opprettholde produktets SIKKERHET og PÅLITELIGHET, må reparasjoner, vedlikehold og justeringer utføres av Makitas autoriserte servicesentre, og det må alltid brukes reservedeler fra Makita.

Grundig rengjøring

Hvis verktøyet avfyres ofte uten spiker, betyr det at verktøyet må rengjøres grundig.

Se medfølgende veiledning for mer informasjon om rengjøring, og utfør rengjøring.

Hvis du har spørsmål om rengjøringen, må du ta kontakt med det nærmeste Makita-servicesenteret.

VALGFRITT TILBEHØR

FORSIKTIG:

- Det anbefales at du bruker dette tilbehøret eller verktøyet sammen med den Makita-maskinen som er spesifisert i denne håndboken. Bruk av annet tilbehør eller verktøy kan forårsake helseskader. Tilbehør og verktøy må kun brukes til det formålet det er beregnet på.

Ta kontakt med ditt lokale Makita-servicesenter hvis du trenger mer informasjon om dette tilbehøret.

- Spikere
- Vernebriller
- Brennstoffcelle
- Rensesett
- Makita originalbatteri og lader

MERK:

- Enkelte elementer i listen kan være inkludert som standardtilbehør i verktøypakken. Elementene kan variere fra land til land.

Yleisselostus

2-1. Painike	15-1. Painonappi	22-1. Salpa
3-1. Valopainike	16-1. Nokan sovite	22-2. Ovi
4-1. Annosventtiili	17-1. Nokan sovite	23-1. Suodattimen suojus
4-2. Kupu	18-1. Lyhyiden naulojen sovitin	24-1. Suodattimen suojus
8-1. Suihkusuutin	19-1. Lyhyiden naulojen sovitin	24-2. Suodatin
11-1. Säädin	19-2. Pultti	
12-1. Koukku	21-1. Liipaisin	

TEKNISET TIEDOT









Malli	GF600
Naulan pituus	Naulan paksuus 16Ga : 15–65 mm
Naulamäärä	100 naulaa (2liuska)
Mitat (P x L x K)	266 mm X 90 mm X 305 mm
Nettopaino	2,2 kg
Nimellisjännite	DC 7,2 V

- Jatkuvan tutkimus- ja kehitysohjelman vuoksi pidätämme oikeuden muuttaa tässä mainittuja teknisiä ominaisuuksia ilman ennakoilmoitusta.
- Tekniset ominaisuudet ja akku saattavat vaihdella maakohtaisesti.
- Paino akku mukaan lukien EPTA-Procedure 01/2003 mukaan

END107-7

Symbolit

Laitteessa on käytetty seuraavia symboleja. Opettele näiden merkitys, ennen kuin käytät konetta.

-  · Lue käyttöohjeet.
-  · Säiliö paineistettu, älä altista yli 50°C:n lämpötiloille (esim. auringon säteilylle). Säilytä säiliötä hyvin ilmastoidussa paikassa.
-  · Käytä ainoastaan ulkona tai hyvin ilmastoiduissa tiloissa. Älä hengitä kaasua.
-  · Älä käytä avotulen tai ruiskutettujen kuumien pintojen läheisyydessä. Käytössä voi muodostua syttyvä/räjähävä höyryä ja ilman seos.
-  · Älä riko, puhkaise tai polta tyhjänäkään.
-  · Käytä suojalaseja.
-  · Älä pidä sormeja liipaisimella muutoin kuin naulattaessa, jotta naulain ei laukea vahingossa.
-  · Käytä ainoastaan hyvin ilmastoiduissa tiloissa, sillä muutoin seurauksena voi olla pahoinvointi tai tajuttomuus. Älä koskaan käytä työkalua tulenaroissa tiloissa. Poistokaasu voi sytyttää tulenaran materiaalin.
-  · Älä käytä telineillä, tikkailla.



- Varoitus: kuuma pinta!
Älä kosketa tällä symbolilla merkittyä aluetta. Pinnan koskettaminen voi aiheuttaa palovammoja tai muita vammoja.

- Koskee vain EU-maita
Älä hävitä sähkölaitteita tai akkuja tavallisen kotitalousjätteen mukana! Sähkö- ja elektroniikkalaiteromua koskevan EU-direktiivin ja paristoja ja akkuja koskevan direktiivin ja niiden maakohtaisten sovellusten mukaisesti käytetyt sähkölaitteet ja akut on toimitettava ongelmajätteen keräyspisteeseen ja ohjattava ympäristöstävälliseen kierrätykseen.

ENE073-1

Käyttötarkoitus

Työkalu on tarkoitettu naulaukseen sisätila- ja huonekalutöissä.

ENG905-1

Melutaso

Tyypillinen A-painotettu melutaso määräytyy EN792-standardin mukaan:

- Äänenpainetaso (L_{pA}): 93 dB(A)
- Äänen tehotaso (L_{WA}): 106 dB(A)
- Virhemarginaali (K): 3 dB(A)

Käytä kuulosuojaimia

Tärinä

Standardin EN792 mukaan määräytyvä tärinäarvo:

Värähelynpäästö (a_h): 3,5 m/s²

Epävakaas (K): 1,5 m/s²

ENG901-1

- Ilmoitettu tärinäpäästöarvo on mitattu standarditestausten menetelmän mukaisesti, ja sen avulla voidaan vertailla työkaluja keskenään.
- Ilmoitettua tärinäpäästöarvoa voidaan käyttää myös altistumisen alustavaan arviointiin.

VAROITUS:

- Työkalun käytön aikana mitattu todellinen tärinäpäästöarvo voi poiketa ilmoitetusta tärinäpäästöarvosta työkalun käyttötavan mukaan.
- Servitää käyttäjän suojaamiseksi tarvittavat varoimet todellisissa käyttöolosuhteissa tapahtuvan arvioidun altistumisen mukaisesti (ottaen huomioon käyttöjaksot kokonaisuudessaan, myös jaksot, joiden aikana työkalu on sammutettuna tai käy tyhjäkäynnillä).

ENH003-14

Koskee vain Euroopan maita**VAKUUTUS EC-VASTAAVUUDESTA**

Vastuullinen valmistaja Makita Corporation ilmoittaa vastaavansa siitä, että seuraava(t) Makitan valmistama(t) kone(et):

Koneen tunnistetiedot:
Akkukäyttöinen viimeistelynaulain

Mallinro/tyyppi: GF600

ovat sarjavalmistettuja

Täyttävät seuraavien eurooppalaisten direktiivien vaatimukset:

2006/42/EC

Ja että ne on valmistettu seuraavien standardien tai standardoitujen asiakirjojen mukaisesti:

EN792, EN60745

Teknisen dokumentaation ylläpidosta vastaa:

Makita International Europe Ltd.

Technical Department,

Michigan Drive, Tongwell,

Milton Keynes, Bucks MK15 8JD, England

26. 4. 2011



Tomoyasu Kato

Johtaja

Makita Corporation

3-11-8, Sumiyoshi-cho,

Anjo, Aichi, 446-8502, JAPAN

000230

Sähkötyökalujen käyttöä koskevat varoitukset

VAROITUS Lue kaikki turvallisuusvaroitukset ja käyttöohjeet. Varoitusten ja ohjeiden noudattamatta jättäminen voi johtaa sähköiskuun, tulipaloon ja/tai vakavaan vammautumiseen.

Säilytä varoitukset ja ohjeet tulevaa käyttöä varten.

ENB111-4

Akkukäyttöisen naulaimen/nitojan turvallisuusohjeet

VAROITUS Lue huolellisesti kaikki turvallisuusvaroitukset ja käyttöohjeet. Jos varoitusten ja ohjeiden noudattaminen laiminlyödään, seurauksena voi olla vakava vammautuminen, sähköisku ja/tai tulipalo.

Säilytä varoitukset ja ohjeet tulevaa käyttöä varten.

Lue tämä ohjekirja ennen koneen käyttöä, jotta osaat käyttää sitä turvallisesti ja oikein sekä pitää sen kunnossa.

Yleinen turvallisuus

- Älä salli koneen käyttöön perehtymättömien käyttää konetta.
- Älä leiki työkalun kanssa. Suhtaudu työkalun käyttöön sen edellyttämällä varovaisuudella.
- Älä työskentele alkoholin, lääkkeiden tms. vaikutuksen alaisena.
- Älä tee työkaluun muutoksia.

Henkilönsuojaimet

- Suojaa silmät pölyn tai kiinnittimien aiheuttamilta vaurioilta käyttämällä aina suojalaseja.

VAROITUS: Työnantajan velvollisuuksiin kuuluu valvoa, että työkalun käyttäjät ja muut työskentelyalueen välittömässä läheisyydessä olevat käyttävät suojalaseja.

Australia ja Uusi-Seelanti:

Suojaa silmäsi ja kasvosipi pölyltä ja kiinnittimiltä käyttämällä suojalaseja ja kasvosuojusta. Suojalasiensa ja kasvosuojuksen on täytettävä AS/NZS 1336 -standardin vaatimukset.

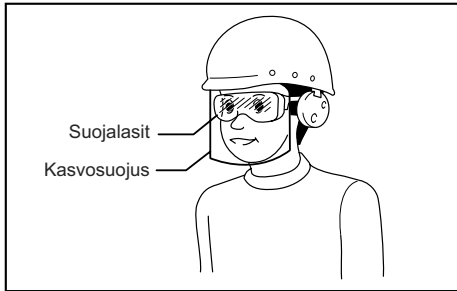

000114

- Suojaa korvat melulta kuulosuojaimilla ja käytä päänsuojusta. Käytä kevyttä, vartalonmyötäistä vaatetusta. Hihat tulee napittaa tai kääriä ylös. Älä käytä solmiota.

Työskentelyalueen turvallisuus

- Älä käytä työkalua suljetuissa tai huonosti tuuletetuissa tiloissa. Kertyvä hiilimonoksidi voi aiheuttaa huimausta, pahoinvointia tai tajuttomuuden.
- Pidä työtila puhtaana ja hyvin valaistuna. Sotkuisissa ja pimeissä tiloissa sattuu helposti onnettomuuksia.
- Älä käytä työkalua tiloissa, joissa on räjähdysvaara (esimerkiksi palavia nesteitä, kaasuja tai pölyä). Työkalu synnyttää kipinöitä, jotka voivat sytyttää pölyn tai kaasun.
- Pidä lapset ja sivulliset loitolla, kun käytät työkalua. Häiriötekijät voivat johtaa työkalun hallinnan menetykseen.
- Huolehdi työskentelyalueen riittävästä valaistuksesta.
- Paikalliset määräykset saattavat rajoittaa melutasoa, jolloin melu on pidettävä näiden rajoitusten mukaisena. Joissain tapauksissa melua on rajoitettava meluesteillä.

Turvallitteet

- Varmista ennen käyttöä, että kaikki turvajärjestelmät toimivat. Työkalu ei saa lauetta pelkällä liipaisimen painalluksella tai pelkästään siitä, että karkivarmistin painetaan puuta vasten. Sen tulee lauetta vain tehtäessä molemmat mainituista toimista. Testaa mahdollinen virheellinen toiminta ilman kiinnittimiä sysäimen ollessa kokonaan takana.
- Älä leiki kosketuselementillä: se estää tahattoman laukaisun, joten se on pidettävä päällä eikä sitä saa irrottaa. Liipaisimen lukitseminen ON-asentoon on myös hyvin vaarallista. Älä koskaan yritä lukita liipaisinta. Älä käytä konetta, jos jokin sen ohjaimista ei toimi, ei ole kytketty, sitä on muutettu tai ei toimi moitteettomasti.
- Älä yritä lukita karkivarmistinta teipillä tai rautalangalla. Seurauksena voi olla kuolema tai vakava vammautuminen.

- Tarkista karkivarmistin tässä ohjekirjassa neuvotulla tavalla. Naulain saattaa lauetta vahingossa, jos turvamekanismi ei toimi moitteetta.

Kiinnittimien lisääminen

- Älä lataa konetta nauiloilla, kun jokin ohjaimista on aktivoituna.
- Käytä vain tässä ohjekirjassa ilmoitettuja kiinnittimiä. Kaikkien muiden kiinnittimien käyttäminen voi vaurioittaa työkalua.

Virtualähde

- Käytä laitteessa ainoastaan aitoa Makitan kaasupatruunaa.
- Älä kosketa kaasupanoksesta suihkuavaa nesteytettyä kaasua. Sen koskettaminen voi aiheuttaa vammoja.
- Räjähdyks- tai tulipalovaara. Kun käsittelet kaasupanosta säilytys-, kuljetus-, asennus-, irrotus- tai hävitystarkoituksessa:
 - Älä altista sitä suoralle auringonvalolle tai yli 50 ° C:n lämpötiloille.
 - Älä tupakoi.
 - Varo kipinöitä ja avotulta.
- Irrota akku ja poista kaikki kiinnittimet:
 - työkalun ollessa vartioimatta
 - ennen kunnossapito- ja korjaustöitä
 - ennen tukoksen selvittämistä
 - ennen koneen siirtämistä uuteen paikkaan.

Käyttöturvallisuus

- Tarkista aina ennen työskentelyä koneen yleinen kunto ja löysät ruuvit. Kiristä tarvittaessa.
- Käsittele konetta varovasti, koska sen sisällä oleva korkea paine voi olla vaaraksi, jos kovakourainen käsitely (pudottaminen tai iskeminen) rikkoo kuoren. Älä tee koneeseen kaiverruksia.
- Lopeta käyttö heti, jos havaitset työkalussa jotakin vikaa tai tavallisesta poikkeavaa. Älä käytä virheellisesti toimivaa työkalua.
- Älä osoita ulostuloaukkoa hehenkään lähellä olevaan. Pidä kädet ja jalat etäällä ulostuloaukon tuntumasta.
- Oleta aina, että kone on ladattu nauiloilla.
- Älä osoita työkalulla itseäsi äläkä ketään muuta riippumatta siitä, onko se ladattu nauiloilla vai ei.
- Älä häitäle työssä tai käytä liiallista voimaa. Käsittele työkalua varoen.
- Älä laukaise konetta, ellei sitä ole asetettu tiukasti työkaluun vasten.
- Älä kanna työkalua sormi liipaisimella äläkä ojenna sitä kellekään tässä tilassa. Työkalun laukeaminen vahingossa voi aiheuttaa vakavia vammoja.
- Älä koskaan käytä naulainta seuraavanlaisiin erityistiloihin, joissa on merkintä "Älä käytä telineillä, tikkaila" esimerkiksi:
 - jos käyttöpaikan vaihtaminen edellyttää telineiden, portaiden, tikkaiden tai vastaavien rakennelmien kuten kattorimoituksen käyttöä,
 - laatikoiden tai häkkien sulkeminen,

- kuljetuksenaikaisten turvajärjestelmien kiinnittäminen esim. ajoneuvoihin tai vaunuihin.
- Tarkista seinät, katot, lattiat, kattorakenteet ja vastaavat huolella välttääksesi sähköjohtoon, kanavaan tai kaasuputkeen osumisen aiheuttaman sähköiskun, kaasuvuodon, räjähdysten tms.
- Älä käytä työkalua sähköjohtojen kiinnittämiseen. Työkalua ei ole tarkoitettu sähköjohtojen asentamiseen, ja se voi vaurioittaa sähköjohtojen eristeitä aiheuttaen sähköiskun tai tulipalon.
- Huolehdi jalansijasta ja säilytä tasapaino käsitellessäsi konetta. Varmista, ettei allasi ole ketään, kun työskentelet korkeissa paikoissa välttääksesi vaaran, joka voi aiheutua äkillisestä nykäisystä tai takertumisesta.
- Katoilla ja muissa korkealla sijaitsevilla kohteissa naulausuunta on eteenpäin. Voit helposti menettää jalansijan, jos naulaat taaksepäin edeten. Kun naulaat kohtisuoraa pintaa vasten, nauuraa edeten ylhäältä alas. Naulaaminen on vähemmän väsyttävää, kun naulaat näin.
- Jos niitaat vahingossa toisen kiinnittimen päälle tai osut puun oksankohtaan, kiinnitin vääntyy tai työkalu voi juuttua kiinni. Kiinnitin voi sinkoutua ja osua johonkuhun, tai työkalu itsessään voi reagoida vaarallisesti. Sijoita kiinnittimet huolellisesti.
- Älä koskaan nauuraa samaan aikaan sekä sisä- että ulkopuolelta. Kiinnittimet voivat tunkeutua läpi ja/tai kimmota ja aiheuttaa vakavia vaaratilanteita.

Huolto

- Tee puhdistus- ja kunnossäpitotyöt heti työn päättämisen jälkeen. Pidä kone huippukunnossa. Voitele liikkuvat osat estääksesi ruostumisen ja minimoidaksesi kitkasta johtuvan kulumisen. Pyyhi pois kaikki lika osista.
- Huollata työkalu säännöllisesti Makitan valtuuttamassa huoltoliikkeessä.
- Tuotteen TURVALLISUUDEN ja LUOTETTAVUUDEN takaamiseksi kunnossäpito ja korjaukset tulee teettää Makitan valtuutetussa huoltopisteessä Makitan varaosia käyttäen.

SÄILYTÄ NÄMÄ OHJEET.

⚠VAROITUS:

ÄLÄ anna työkalun helppokäyttöisyyden tai toistuvan käytön tuudittaa sinua väärään turvallisuuden tunteeseen niin, että laiminlyöt työkalun turvaohjeiden noudattamisen. **VÄÄRINKÄYTTÖ** tai tämän käyttöohjeen turvamääräysten laiminlyönti voi johtaa vakaviin henkilövahinkoihin.

AKKUA KOSKEVIA

TÄRKEITÄ TURVAOHJEITA

1. Ennen akun käyttöönottoa tutustu kaikkiin laturissa (1), akussa (2) ja akkukäyttöisessä tuotteessa (3) oleviin varoitusteksteihin.
2. Älä pura akkua.
3. Jos akun toiminta-aika lyhenee merkittävästi, lopeta akun käyttö. Seurauksena voi olla ylikuumentuminen, palovammoja tai jopa räjähdys.
4. Jos akkuneustettä pääsee silmiin, huuhtelee puhtaalla vedellä ja hakeudu välittömästi lääkärin hoitoon. Akkuneuste voi aiheuttaa sokeutumisen.
5. Älä oikosulje akkua.
 - (1) Älä koske akun napoihin millään sähköllä johtavalla materiaalilla.
 - (2) Vältä akun oikosulkemista äläkä säilytä akkua yhdessä muiden metalliesineiden, kuten naulojen, kolikoiden ja niin edelleen kanssa.
 - (3) Älä altista akkua vedelle tai sateelle. Akun oikosulku voi aiheuttaa voimakkaan sähkövirran, palovammoja ja jopa laitteen rikkoutumisen.
6. Älä säilytä työkalua ja akkua paikassa, jossa lämpötila voi nousta 50 ° C:een tai sitäkin korkeammaksi.
7. Älä hävitä akkua polttamalla, vaikka se olisi pahoin vaurioitunut tai täysin loppuun kulunut. Avotuli voi saada akun räjähtämään.
8. Varo kolhimasta tai pudottamasta akkua.
9. Älä käytä viallista akkua.

SÄILYTÄ NÄMÄ OHJEET.

Vihjeitä akun käyttöön pidentämiseksi

1. Lataa akku ennen kuin se ehtii purkautua kokonaan. Lopeta työkalun käyttö ja lataa akku aina, kun huomaat tehon heikkenevän.
2. Älä koskaan lataa täyttä akkua. Yli lataus lyhentää akun käyttöikää.
3. Lataa akku huoneenlämmössä 10 ° C-40 ° C. Anna kuuman akun jäähtyä ennen latausta.

Yleiskuva naulaimesta

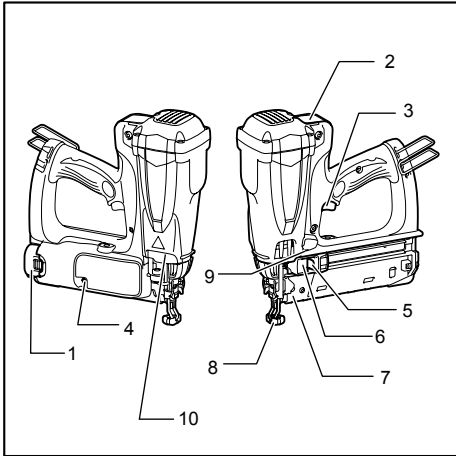

1. Akku
2. Kaasupatruunan suojus
3. Liipaisin
4. Merkkivalo
5. Painonappi
6. Sysäimen vipu
7. Lipas
8. Yhteyselementti
9. Lamppu
10. Poistoaukko

012804

TOIMINTOJEN KUVAUS

⚠️HUOMIO:

- Varmista aina ennen säätöjä ja tarkastuksia, että kaasupatruuna, akku ja naulat on irrotettu laitteesta.

Akun asentaminen tai irrottaminen

⚠️HUOMIO:

- Sammuuta työkalu aina ennen akun kiinnittämistä tai irrottamista.
- **Pidä työkalusta ja akusta tiukasti kiinni, kun irrotat tai kiinnität akkua.** Jos akku tai työkalu putoaa, ne voivat vaurioitua tai aiheuttaa loukkaantumisen.

Kuva1

Asenna akku sovitamalla akun etuosaa akkutilan aukkoon ja työntämällä akku paikalleen. Työnnä akku pohjaan asti niin, että kuulet sen napsahavan paikoilleen.

Kuva2

Irrota akkutyökalusta vetämällä samalla, kun painat akun etuosassa olevia painikkeita kuvassa esitetyllä tavalla.

⚠️HUOMIO:

- Työnnä akku pohjaan asti, niin että se napsahaa paikoilleen. Jos akku ei ole kunnolla paikallaan, se voi pudota työkalusta ja aiheuttaa vammoja joko sinulle tai sivullisille.
- Älä käytä voimaa akun asennuksessa. Jos akku ei mene paikalleen helposti, se on väärässä asennossa.

Lampun syyttäminen

⚠️HUOMIO:

- Älä katso suoraan lampuun tai valonlähteeseen.

Kuva3

- Syytä lamppu painamalla valopainiketta. Sammuta lamppu painamalla valopainiketta uudelleen.

Kaasupatruuna

Annosventtiilin kiinnittäminen kaasupatruunaan

Kuva4

Irrota suojus (jos annosventtiili on varustettu suojuksella).

Kuva5

Työnnä etureuna sisään.

Kuva6

Työnnä takareuna sisään, kunnes se asettuu paikalleen.

Kaasupatruunan asettaminen naulaimen

Kuva7

Avaa kaasupatruunan suojus painamalla sitä ylöspäin ja vetämällä.

Kuva8

Aseta kaasupatruuna paikalleen kääntämällä annosventtiilin suihkusuutin sovitinta kohti.

Kuva9

Aseta suihkusuutin huolellisesti sovitimessa olevaan pieneen reikään.

Kuva10

Pane kaasupatruunan suojus annosventtiilin päälle ja työnnä se kiinni salpaan.

Naulaussyvyyden säätäminen

⚠️HUOMIO:

- Irrota kaasupatruuna, akku ja naulat ennen naulaussyvyyden säätämistä.

Kuva11

Jos haluat pienentää syvyyttä, kierrä säädintä suuntaan A kuvassa esitetyllä tavalla. Jos haluat suurentaa syvyyttä, kierrä säätöruuvia suuntaan B. Älä kierrä säätöruuvia liikaa, sillä silloin kärkivarmistin voi irrota säätimestä tai juuttua kiinni.

Merkkivalo

Merkkivalon värit tarkoittavat seuraavia.

Viilkkuva vihreä: Normaalityla

Viilkkuva punainen: Akku on tarpeen ladata

Punainen valo syttyy: Lataa akku. Naulaaminen ei onnistu, koska akussa ei ole virtaa.

Viilkkuva oranssi vuorotellen vilkkuvan punaisen ja vihreän jälkeen: Vianetsintä on meneillään. Nollaa irrottamalla akku ja asentamalla se paikalleen uudelleen. Jos vianetsintä alkaa uudelleen, kyseessä on vikatila. Pyydä valtuutettua Makita-huoltoliikettä korjaamaan laite.

Koukun asentaminen

Kuva12

Työkalu voidaan kätevästi ripustaa väliaikaisesti koukkuun. Sen voi asentaa kummalle puolelle työkalua tahansa. Sen voi irrottaa ilman työkaluja.

Asenna koukku levittämällä koukun yläosaa ja työntämällä koukku työkaluun. Irrota koukku levittämällä koukun yläosaa kumpaankin suuntaan ja vetämällä koukku irti työkalusta.

KOKOONPANO

⚠️HUOMIO:

- Irrota kaasupatruuna ja akku aina ennen työkalulle tehtäviä toimia.

Naulaimen lataaminen

Kuva13

Työnnä naulaliuska kasetin takana olevaan rako.

Kuva14

Vedä sisäänvipu kasetin takaosaan painaen samalla sisään painiketta. Vapauta sitten sisään painike ja palauta sisäänvipu varovasti naulaliuskan takareunaan.

Naulojen poisto

Kuva15

Vapauta naulatuki vetämällä sisäänvipua ja painamalla sisään painiketta. Palauta sitten sisäänvipu yläasentoon painaen sisään painiketta.

Liu'uta nauloja kohti kasetin takaosaa ja vedä ne ulos.

Nokan sovite

Kuva16

Kärkisovitintä estää työkappaleen pinnan naarmuuntumisen tai vaurioitumisen. Aseta kärkisovitintä oikein paikalleen.

Aseta kärkisovitintä säilytyspaikkaansa silloin, kun sitä ei käytetä. Säilytyspaikka on työkalun alaosassa.

Kuva17

Lyhyiden naulojen sovittin

Kuva18

Kuva19

Kiinnittämällä lyhyiden naulojen sovittimen voit estää lyhyiden, alle 25 mm (1 ") pitkien, naulojen juuttumisen. Asenna lyhyiden naulojen sovittin kasetin takana olevaan aukkoon. Kiinnitä sovittin paikalleen kiristämällä pulitti.

TYÖSKENTELY

⚠️VAROITUS:

- Älä kosketa ilman poistoaukon ympäristöä. Pinta kuumenee käytön aikana ja säilyy hyvin kuumana myös jonkin aikaa käytön jälkeen. Ilman poistoaukon ympäristön koskettaminen voi aiheuttaa palovammoja tai muita vammoja.

⚠️HUOMIO:

- Varmista ennen käyttöä, että kaikki turvajärjestelmät toimivat.

Kuva20

1. Aloita naulaaminen asettamalla kärkivarmistin työkappaletta vasten.

Puhaltimen moottori käynnistyy ja polttokammioon ruiskutetaan polttoakaasia, jonka puhallin sekoittaa ilman kanssa.

Kuva21

2. Pidä kärkivarmistin tukevasti paikallaan ja vedä liipaisimesta.

Polttokaasu syttyy ja naula laukeaa.

3. Uuden naulan voi kiinnittää vasta, kun sekä kärkivarmistin että liipaisin on ensin vapautettu.

Tyhjälaukaisun estomekanismi

Tämä mekanismi estää naulainta laukeamasta, jos siinä ei ole nauloja.

Tyhjälaukaisun esto toimii automaattisesti, kun nauloja on jäljellä 9-11 kpl.

Tukkeutunut naulain

⚠️VAROITUS:

- Irrota aina kaasupatruuna ja akku laitteesta ennen tukoksen selvittämistä.

⚠️HUOMIO:

- Älä käytä vääntyneitä nauloja tai naulaliuskoja. Ne voivat aiheuttaa syöttöhäiriöitä.

Poista naulat kasetista naulojen poisto-ohjeen mukaisesti.

Kuva22

Vapauta salpa ja avaa luukku. Irrota sitten juuttunut naula.

KUNNOSSAPITO

⚠️HUOMIO:

- Irrota aina kaasupatruuna, akku ja naulat ennen tarkastus- tai huoltotoimia.
- Älä koskaan käytä bensiiniä, ohehtimia, alkoholia tai tms. aineita. Muutoin pinta voi halkeilla tai sen värit ja muoto voivat muuttua.

Huoltotoimet päivittäisen työskentelyn jälkeen

Tee aina työskentelyn päätteeksi päivittäiset huoltotoimet.

Nämä yksinkertaiset toimet auttavat pitämään työkalun toimintakuntoisena ja turvallisena.

Ennen kuin poistut työkohteesta:

- Irrota akku ja säilytä työkalua säilytyslaatikossa. Säilytä ja kuljeta työkalua aina sille tarkoitettussa säilytyslaatikossa.
- Säilytä käytöstä poistetut kaasupatruunat paikassa, jossa ne eivät voi puristua, puhjeta tai kuumentua ja josta lapset eivät voi löytää niitä.

Kun saavat kotiin:

- Jos punainen merkkivalo ilmaisee, että akku on ladattava, aseta akku laturiansa.
- Pyyhi työkalun pinta puhtaalla, pehmeällä liinalla.
- Tarkasta suodatin ja puhdista se, jos siinä on pölyä.

Ilmasuodattimen puhdistus

Kuva23

Kuva24

Työnnä suodattimen kantta kevyesti ylöspäin ja irrota se. Nosta suodatin pois paikaltaan.

Irrota pöly koputtamalla suodatinta kevyesti. Suodatin palautuu lähes uutta vastaavaan kuntoon saippuan ja veden avulla.

Koneen TURVALLISUUDEN ja LUOTETTAVUUDEN säilyttämiseksi korjaukset sekä muu huoltotoimet ja säädöt on jätettävä Makitan valtuuttaman huollon tehtäväksi käyttäen aina Makitan alkuperäisiä varaosia.

Perusteellinen puhdistus

Jos tyhjälaukaisuja ilmenee toistuvasti, työkalu on puhdistettava perusteellisesti.

Katso lisätietoja mukana toimitetusta puhdistusohjeesta ja puhdista laite.

Kysy tarvittaessa lisätietoja puhdistuksesta paikallisesta Makita-huoltoliikkeestä.

LISÄVARUSTEET

⚠️HUOMIO:

- Näitä lisävarusteita ja -laitteita suositellaan käytettäväksi tässä ohjekirjassa mainitun Makitan koneen kanssa. Minkä tahansa muun lisävarusteen tai -laitteen käyttäminen voi aiheuttaa loukkaantumisvaaran. Käytä lisävarusteita ja -laitteita vain niiden käyttötarkoituksen mukaisesti.

Jos tarvitset apua tai yksityiskohtaisempia tietoja seuraavista lisävarusteista, ota yhteys paikalliseen Makitan huoltoon.

- Naulat
- Suojalasit
- Kaasupatruuna
- Puhdistussarja
- Aito Makitan akku ja laturi

HUOMAUTUS:

- Jotkin luettelossa mainitut varusteet voivat sisältyä työkalun toimitukseen vakiovarusteina. Ne voivat vaihdella maittain.

Kopskata skaidrojums

2-1. Poga	15-1. Spiedpoga	22-1. Aizturis
3-1. Apgaismojuma poga	16-1. Gala adapters	22-2. Durtiņas
4-1. Mērijumu vārsts	17-1. Gala adapters	23-1. Filtra vāks
4-2. Vāciņš	18-1. Īsu naglu adapters	24-1. Filtra vāks
8-1. Sprausla	19-1. Īsu naglu adapters	24-2. Filtrs
11-1. Regulētājs	19-2. Bultskrūve	
12-1. Āķis	21-1. Mēlīte	

SPECIFIKĀCIJAS









Modelis	GF600
Naglu garums	Naglu mērstienis 16 Ga: 15 mm – 65 mm
Naglu ietilpība	100 naglas (2lādiņš)
Gabarīti (G x P x A)	266 mm X 90 mm X 305 mm
Neto svars	2,2 kg
Nominālais spriegums	Līdzstrāva 7,2 V

- Dēļ mūsu nepārtrauktās pētniecības un izstrādes programmas, šeit dotās specifikācijas var mainīties bez brīdinājuma.
- Specifikācijas un akumulatora kasetne dažādās valstīs var atšķirties.
- Svārs ar akumulatora kasetni atbilstošs EPTA procedūrai 01/2003

END107-7

Simboli

Zemāk ir attēloti simboli, kas attiecas uz iekārtu. Pirms darbarīka izmantošanas pārliecinieties, vai pareizi izprotat to nozīmi.

-  · Izlasiet rokasgrāmatu.
-  · Tvertne pakļauta spiedienam, netuvojieties temperatūrai, kas pārsniedz 50°C (pārmērīga saules starojuma dēļ). Tvertnei jāatrodas labi vēdinātā vietā.
-  · Izmantojiet tikai brīvā dabā vai labi vēdinātās telpās. Neieelpojiet gāzi.
-  · Neizmantojiet aerosolu, kas atrodas uz sakarsētas virsmas, vai liesmu tuvumā. Lietojot var veidoties viegli uzliesmojošs/eksplodīvs tvaika un gaisa savienojums.
-  · Nebojājiet, nepārduriet un nededziniet pat pēc izmantošanas.
-  · Valkājiet aizsargbrilles.
-  · Lai izvairītos no nejaušanas aizdegšanās, neturiet pirkstus pie mēlītes, kad netiek dzītas naglas.
-  · Lietojiet tikai izvēdinātā telpā, lai izvairītos no nelabuma vai samarņas zuduma. Nekādā gadījumā nelietojiet darbarīku viegli uzliesmojošā atmosfērā. Darbarīka izplūde var aizdedzināt viegli uzliesmojošus materiālus.
-  · Neizmantojiet sastatnes, kāpnes.



- Brīdinājums! Karsta virsma! Nepieskarities virsmai šī simbola tuvumā. Pieskaroties virsmai, var radīt apdegumus vai ievainojumus.
- Tikai ES valstīm
Neizmest elektrisko aprīkojumu vai akumulatoru sadzīves atkritumos!
Saskaņā ar Eiropas direktīvu par elektrisko un elektronisko iekārtu atkritumiem, kā arī par baterijām un akumulatoriem, un bateriju un akumulatoru atkritumiem un to īstenošanu saskaņā ar valsts likumdošanu lietotais elektriskais aprīkojums, baterijas un akumulators kalpošanas laika beigās jāsavāc atsevišķi un jānogādā otrreizējai pārstrādei vidi saudzējošā veidā.

ENE073-1

Paredzētā lietošana

Darbarīks ir paredzēts, lai veiktu stiprinājumus uz iekštelpu apdares un mēbelēm.

ENG905-1

Troksnis

Tipiskais A-svērtais trokšņa līmenis ir noteikts saskaņā ar EN792:

- Skaņas spiediena līmenis (L_{PA}): 93 dB(A)
- Skaņas jaudas līmenis (L_{WA}): 106 dB(A)
- Mainīgums (K) : 3 dB(A)

Lietojiet ausu aizsargus

Vibrācija

Vibrācijas kopējā vērtība noteikta atbilstoši EN792:

Vibrācijas emisija (a_h) : 3,5 m/s²

Neenoteiktību (K) : 1,5 m/s²

ENG901-1

- Paziņotā vibrācijas emisijas vērtība noteikta atbilstoši standarta pārbaudes metodei un to var izmantot, lai salīdzinātu vienu darbarīku ar citu.
- Paziņoto vibrācijas emisijas vērtību arī var izmantot iedarbības sākotnējā novērtējumā.

△BRĪDINĀJUMS:

- Reāli lietojot mehanizēto darbarīku, vibrācijas emisija var atšķirties no paziņotās emisijas vērtības atkarībā no darbarīka izmantošanas veida.
- Lai aizsargātu lietotāju, nosakiet drošības pasākumus, kas pamatoti ar iedarbību reālos darba apstākļos (ņemot vērā visus ekspluatācijas cikla posmus, piemēram, laiku, kamēr darbarīks ir izslēgts un kad darbojas tukšgaitā, kā arī palaides laiku).

ENH003-14

Tikai Eiropas valstīm

EK Atbilstības deklarācija

Mēs, uzņēmums „Makita Corporation”, kā atbildīgs ražotājs paziņojam, ka sekojošais/-ie „Makita” darbarīks/-i:

Darbarīka nosaukums:

Bezvadu bezgalvas naglu naglotājs

Modeļa Nr./ tips: GF600

ir sērijveida izstrādājums un

Atbilst sekojošām Eiropas Direktīvām:

2006/42/EC

Un tas ražots saskaņā ar sekojošiem standartiem vai standartdokumentiem:

EN792, EN60745

Tehnisko dokumentāciju uztur:

Makita International Europe Ltd.

Technical Department,

Michigan Drive, Tongwell,

Milton Keynes, Bucks MK15 8JD, Anglija

26. 4. 2011



Tomoyasu Kato

Direktors

Makita Corporation

3-11-8, Sumiyoshi-cho,

Anjo, Aichi, 446-8502, JAPAN

000230

Vispārējie mehanizēto darbarīku drošības brīdinājumi

△ BRĪDINĀJUMS Izlasiet visus drošības brīdinājumus un visus norādījumus. Brīdinājumu un norādījumu neievērošanas gadījumā var rasties elektriskās strāvas trieciens, ugunsgrēks un/vai nopietnas traumas.

Glabājiet visus brīdinājumus un norādījumus, lai varētu tajos ieskatīties turpmāk.

ENB111-4

Drošības brīdinājumi bezvadu naglotāja/skavotāja lietošanai

△ BRĪDINĀJUMS Izlasiet visus drošības brīdinājumus un visus norādījumus. Brīdinājumu un norādījumu neievērošanas gadījumā var radīt nopietnas traumas, elektriskās strāvas triecienu un/vai ugunsgrēku.

Glabājiet visus brīdinājumus un norādījumus, lai varētu tajos ieskatīties turpmāk.

Lai nodrošinātu personi drošību un darbarīka pareizu darbību un apkopi, pirms darbarīka izmantošanas izlasiet šo rokasgrāmatu.

Vispārējā drošība

- Neļaujiet darbarīku izmantot neapmācītām personām.
- Neizmantojiet to izklaidei. Izturieties pret darbarīku kā pret darba instrumentu.
- Nelietojiet darbarīku alkohola, narkotiku vai citu apreibinošu vielu ietekmē.
- Nepārveidojiet darbarīku.

Personīgie drošības piederumi

- Vienmēr izmantojiet aizsargbrilles, lai pasargātu acis no putekļu vai stiprinājumu izraisītajām traumām.

△BRĪDINĀJUMS: Darba devējs ir atbildīgs par to, lai darbarīka lietotāji un citas tiešajā darba vietā esošās personas izmanto acu aizsargus.

Tikai Austrālijā un Jaunzēlandē

Vienmēr izmantojiet aizsargbrilles un sejas aizsargu, lai pasargātu acis no putekļu vai stiprinājumu izraisītajām traumām. Aizsargbrillēm un sejas aizsargam ir jāatbilst AS/NZS 1336 prasībām.

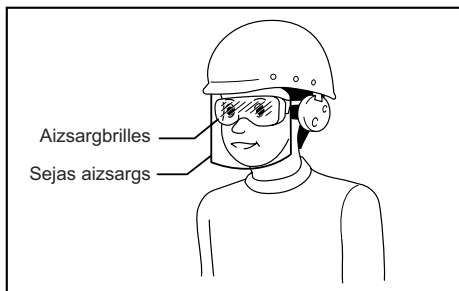

000114

- Lietojiet galvas aizsargus un ausu aizsargus, lai aizsargātu ausis no darba trokšņa. Vienmēr valkājiet vieglu, bet ne vaļīgu apģērbu. Piederknes aizpogājiet vai uzlokiet. Nevalkājiet kaklasaiti.

Darba vietas drošība

- Nekādā gadījumā nelietojiet darbarīku noslēgtās vai slikti vēdinātās telpās. Citādi oglekļa monoksīda ieelpošana var izraisīt reiboni, nelabumu vai samaņas zaudēšanu.
- Rūpējieties, lai darba vieta būtu tīra un labi apgaismota. Nesakārtotā vai vāji apgaismotā darba vietā iespējams izraisīt negadījumus.
- Nelietojiet darbarīku sprādzienbīstamās vidēs, piemēram, uzliesmojošu šķidrums, gāzu vai putekļu tuvumā. Darbarīka ekspluatācijas laikā rodas dzirksteles, kas var aizdedzināt putekļus vai izgarojumu tvaikus.
- Strādājot ar darbarīku, neļaujiet tuvumā atrasties bērniem un nepiederošām personām. Novērsot uzmanību, varat zaudēt kontroli pār darbarīku.
- Pietiekami apgaismojiet darba zonu.
- Iespējams, ka spēkā ir vietējā likumdošana attiecībā uz troksni, un tā ir jāievēro, saglabājot trokšņa līmeni noteiktajās robežās. Atsevišķos gadījumos, lai troksnis neizplatītos, jāizmanto aizvērtni.

Drošības ierīces

- Pirms ekspluatācijas pārbaudiet, vai visas drošības sistēmas ir darba kārtībā. Darbarīks nedarbojas, ja ir nospiesta tikai mēlīte vai pie koka ir piespiesta tikai kontaktsvira. Tam jādarbojas tikai tad, kad ir izpildītas abas darbības. Tad, kad stiprinājumi ir izņemti un bīdītājs ir pilnībā atvilks, pārbaudiet iespējamo nepareizo darbību.
- Nespējējieties ar kontaktelementu: tas novērš nejausu izlādēšanos, tādēļ tam jābūt savā vietā un to nedrīkst noņemt. Ļoti bīstami arī ir nostiprināt mēlīti ieslēgtā stāvoklī (ON). Nekad nenostipriniet mēlīti. Nestrādājiet ar darbarīku, ja kāda no darbarīka vadības ierīcēm nedarbojas, ir atvienojusies, ir pārveidots vai nedarbojas pareizi.
- Nenostipriniet nospiestu kontaktelementu ar lenti vai stiepli. Tādejādi var izraisīt nāvi vai nopietnu traumu.
- Vienmēr pārbaudiet kontaktelementu, kā norādīts šajā rokasgrāmatā. Stiprinājumus var iedzīt nejausi, ja drošības mehānisms nedarbojas pareizi.

Stiprinājumu ievietošana

- Neievietojiet darbarīkā stiprinājumus, ja ir aktivizēta kāda no vadības ierīcēm.
- Izmantojiet tikai tādus stiprinājumus, kas norādīti šajā rokasgrāmatā. Cita veida stiprinājumu lietošana var izraisīt darbarīka nepareizu darbību.

Barošanas avots

- Lietojiet darbarīku tikai ar Makita ražoto degvielas šūnu.
- Neiztieciet šķidro gāzi, kas izkļuvusi no degvielas šūnas. Saskare ar to var radīt traumas.
- Ugunsgrēka un eksplozijas risks. Kad saskaraties ar degvielas šūnu, lai to uzglabātu, transportētu, ievietotu darbarīkā un izņemtu no tā, kā arī likvidētu:
 - to nepakļaujiet saules gaismai un temperatūrai, kas pārsniedz 50 ° C (122 ° F);
 - nesmēķējiet;
 - izvairieties no dzirkstelēm un atklātas liesmas.
- Vienmēr noņemiet akumulatora kasetni un izņemiet visus stiprinājumus:
 - kad atstāts bez uzraudzības;
 - pirms jebkuras apkopes vai remonta veikšanas;
 - pirms iestrēgušas naglas izņemšanas;
 - pirms darbarīka pārvietošanas uz jaunu vietu.

Ekspluatācijas drošība

- Pirms ekspluatācijas vienmēr pārbaudiet darbarīka vispārējo stāvokli, un vai skrūves nav atskrūvējušas. Pieskrūvējiet tās, ja vajadzīgs.
- Ar darbarīku rīkojieties uzmanīgi, jo darbarīkā ir augsts spiediens, kas var būt bīstams, ja rodas plaisa, ko izraisa neuzmanīga rīcība (nomešana vai atsišana). Uz darbarīka neko nekaliet un negravējiet.
- Nekavējoties pārtrauciet ekspluatāciju, ja pamanāt, ka darbarīks nav kārtībā vai tas nedarbojas, kā parasti. Nelietojiet nepareizi darbojošos darbarīku.
- Nevērsiet izviesšanas atveri pret tuvumā esošām personām. Netuviniet rokas un kājas izviesšanas atverei.
- Vienmēr uzskatiet, ka darbarīkā atrodas stiprinājumi.
- Nevērsiet darbarīku pret sevi un citiem, neatkarīgi no tā, vai darbarīkā ir vai nav stiprinājumi.
- Darot darbu, nesteidzieties un nespiediet darbarīku ar spēku. Ar darbarīku rīkojieties uzmanīgi.
- Neaktivizējiet darbarīku, kamēr tas nav cieši novietots pret apstrādājamo materiālu.
- Nekādā gadījumā neturiet pirkstu uz mēlītes, turot vai pārnēsājot šo darbarīku, vai to dodot citai personai. Nejausa iedarbināšana var izraisīt nopietnas traumas.
- Nekad neizmantojiet stiprinājuma aizdares darbarīkus, kas marķēti ar simbolu "Neizmantojiet uz sastatnēm, kāpnēm" tādos gadījumos kā, piemēram:
 - ja, pārvietojoties no vienas aizdares vietas uz citu, ir jāizmanto sastatnes, trepes, kāpnes vai kāpnēm līdzīgas konstrukcijas, piemēram, jumta latas;

- lai noslēgtu kastes vai režģus;
- lai ierīkotu pārvadāšanas drošības sistēmas, piemēram, transporta līdzekļos vai vagonos.
- Rūpīgi pārbaudiet sienas, griestus, grīdas un citas vietas, lai novērstu iespējamo elektriskās strāvas triecienu, gāzes noplūdi, eksplozijas u.c., ko var izraisīt zem sprieguma esošu vadu, cauruļvadu vai gāzes cauruļu aizķeršana.
- Neizmantojiet darbarīku elektrisko kabeļu piestiprināšanai. Tas nav paredzēts elektrisko kabeļu uzstādīšanai, un tas sabojāt elektrisko kabeļu izolāciju, radot elektriskā strāvas triecienu vai ugunsgrēka bīstamību.
- Strādājot ar šo darbarīku, svarīgi saglabāt līdzsvaru un stabilu pamatu zem kājām. Ja lietojat darbarīku augstamā, pārliecinieties, vai apakšā neviens neatrodas, lai novērstu apdraudējumu, kas rodas negaidīta grūdienu vai darbarīka krišanas gadījumā.
- Uz jumta vai citās augstās vietās dzeniet stiprinājumus, virzoties uz priekšu. Virzoties atpakaļgaitā, iespējams viegli pazaudēt pamatu zem kājām. Ja dzenat stiprinājumus perpendikulārā virsmā, dariet to no augšas uz leju. Dzenot stiprinājumus šādi, iespējams mazāk nogurt.
- Nejauši mēģinot iedzīt stiprinājumu virs cita stiprinājuma vai trāpot uz koka zara, stiprinājums var saliekties vai darbarīks var iesprūst. Stiprinājumu var izmest un kādam trāpīt, vai darbarīks var kļūt bīstams. Stiprinājums dzeniet uzmanīgi.
- Nekad vienlaicīgi neievietojiet stiprinājumus gan no iekšpuses, gan ārpusē. Stiprinājumi var izkļūt cauri materiālam un/vai nokrist, radot apdraudējumu dzīvībai.

Apkope

- Uzreiz pēc darba beigšanas veiciet tīrīšanu un apkopi. Uzturiet darbarīku vislabākajā kārtībā. Ieeļļojiet kustīgās daļas, lai novērstu rūsēšanu un mazinātu ar berzi saistītu nodilumu. No daļām noslaukiet putekļus.
- Lūdziet, lai uzņēmuma Makita pilnvarots apkopes centrs veic regulāras darbarīka pārbaudes.
- Lai saglabātu produkta DROŠU un UZTICAMU darbību, apkopi un remontu uzticiet veikt tikai Makita pilnvarotam apkopes centram un vienmēr izmantojiet tikai Makita rezerves daļas.

SAGLABĀJIET ŠOS NORĀDĪJUMUS.

⚠BRĪDINĀJUMS:

NEZAUDĒJIET modrību darbarīka lietošanas laikā (tas var gadīties pēc darbarīka daudzkārtējas izmantošanas), rūpīgi ievērojiet urbšanas drošības noteikumus šim izstrādājumam. **NEPAREIZAS LIETOŠANAS** vai šīs rokasgrāmatas drošības noteikumu neievērošanas gadījumā var gūt smagas traumas.

SVARĪGI DROŠĪBAS NOTEIKUMI

AKUMULATORA LIETOŠANAI

1. Pirms akumulatora lietošanas izlasiet visus norādījumus un brīdinājumus, kuri attiecas uz (1) akumulatora lādētāju, (2) akumulatoru un (3) ierīci, kurā tiek izmantots akumulators.
2. Neizjauciet akumulatoru.
3. Ja akumulatora darbības laiks kļuva ievērojami īsāks, nekavējoties pārtrauciet to izmantot. Citādi, tas var izraisīt pārkarsējumu, uzliesmojumu vai pat sprādzienu.
4. Ja elektrolīts nonāk acīs, izskalojiet tās ar tīru ūdens un nekavējoties griezieties pie ārsta. Tas var izraisīt redzes zaudēšanu.
5. Neradiet īssavienojumu akumulatora kasetnē:
 - (1) Neskarities pie termināliem ar jebkāda veida vadītspējīgiem materiāliem.
 - (2) Neuzglabājiet akumulatoru kasetni kopā ar citiem metāla priekšmetiem, tādiem kā naglas, monētas u.c.
 - (3) Nepakļaujiet akumulatora kasetni ūdens vai lietus iedarbībai.

Īssavienojums var radīt lielu strāvas plūsmu, pārkarsānu, var radīt apdegumus vai pat bojājumus.

6. Neuzglabājiet darbarīku un akumulatora kasetni vietās, kur temperatūra var sasniegt vai pārsniegt 50 ° C (122 ° F).
7. Nededziniet akumulatora kasetni, pat ja tā ir stipri bojāta vai pilnībā nolietota. Akumulatora kasetne ugunī var eksplodēt.
8. Uzmanieties, lai nejautu akumulatoram nokrist un nepakļautu to sitenam.
9. Neizmantojiet bojātu akumulatoru.

SAGLABĀJIET ŠOS NORĀDĪJUMUS.

leteikumi akumulatora kalpošanas laika pagarināšanai.

1. Uzlādējiet akumulatora kasetni pirms tā pilnīgi izlādējas. Vienmēr, kad ievērojat, ka darbarīka darba jauda zudusi, apturiet darbarīku un uzlādējiet akumulatora kasetni.
2. Nekad neuzlādējiet pilnībā uzlādētu akumulatora kasetni. Pārmērīga uzlāde saīsina akumulatora kalpošanas laiku.
3. Uzlādējiet akumulatora kasetni istabas temperatūrā 10 ° C - 40 ° C (50 ° F - 104 ° F). Karstai akumulatora kasetnei pirms uzlādes ļaujiet atdzist.

Naglotāja apskats

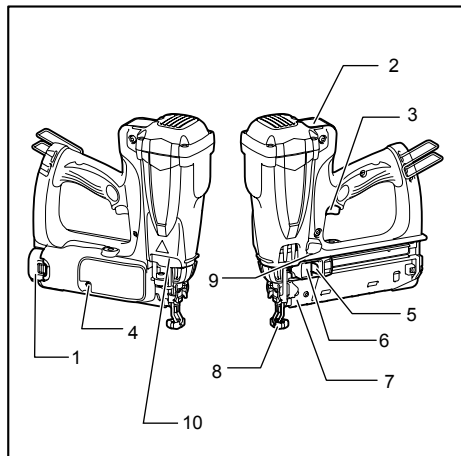

1. Akumulatora kasetne
2. Degvielas vāks
3. Mēlīte
4. Indikatora lampiņa
5. Spiedpoga
6. Izspiedēja svira
7. Aptvere
8. Saskarelements
9. Lampa
10. Izplūdes atvere

012804

FUNKCIJU APRAKSTS

⚠UZMANĪBU:

- Vienmēr noteikti izņemiet degvielas šūnu, baterijas kasetni un naglas, pirms regulējat vai pārbaudāt darbarīka funkciju.

Akumulatora kasetnes uzstādīšana un izņemšana

⚠UZMANĪBU:

- Vienmēr pirms akumulatora kasetnes uzstādīšanas vai noņemšanas izslēdziet darbarīku.
- **Uzstādot vai izņemot akumulatora kasetni, darbarīku un akumulatora kasetni turiet cieši.** Ja darbarīku un akumulatora kasetni netur cieši, tie var izkrist no rokām un radīt bojājumus darbarīkam un akumulatora kasetnei, kā arī izraisīt ievainojumus.

Att.1

Lai uzstādītu akumulatora kasetni, turiet to tā, lai akumulatora kasetnes priekšējā daļa atbilst akumulatora nodalījuma atvērūmam un ieslīd savā vietā. Bīdiēt to iekšā līdz klikšķim, kas nozīmē, ka tā ir pareizi uzstādīta.

Att.2

Lai izņemtu akumulatora kasetni, velciet to ārā no darbarīka, nospiežot kasetnes malā esošās pogas, kā parādīts attēlā.

⚠UZMANĪBU:

- Vienmēr bīdiēt akumulatoru kasetni iekšā līdz tā nobloķējas savā vietā. Pretējā gadījumā tā var nejauši izkrist no darbarīka un novest pie traumas gūšanas.
- Neievietojiet akumulatora kasetni ar spēku. Ja kasetne neslīd ietvarā viegli, tā nav pareizi ielikta.

Lampas ieslēgšana

⚠UZMANĪBU:

- Neskatieties gaismā, neļaujiet tās avotam iespīdēt acīs.

Att.3

- Lai ieslēgtu apgaismojumu, nospiediet apgaismojuma pogu. Lai izslēgtu apgaismojumu, vēlreiz nospiediet apgaismojuma pogu.

Degvielas šūna

Mērīšanas vārsta piestiprināšana pie degvielas šūnas

Att.4

Piestipriniet aizbāzni (gadījumā, ja mērīšanas vārsts ir ar to aprīkots).

Att.5

Iespieties priekšējo malu.

Att.6

Iespieties aizmugurējo malu, līdz tā iegulst.

Degvielas šūnas ievietošana

Att.7

Spiediet augšup un pavelciet degvielas vāku, lai to atvērtu.

Att.8

Ievietojiet degvielas šūnu, pavēršot mērīšanas vārsta sprauslu adaptera virzienā.

Att.9

Sprauslu atbilstoši ievietojiet adaptera mazajā caurumā.

Att.10

Novietojiet degvielas vāku virs mērīšanas vārsta un nospiediet to, lai tas nostiprinātos.

Naglošanas dziļuma regulēšana

⚠UZMANĪBU:

- Izņemiet degvielas šūnu, akumulatora kasetni un naglas, pirms regulējat naglošanas dziļumu.

Att.11

Lai samazinātu dziļumu, pagrieziet regulētāju A virzienā, kā parādīts attēlā. Lai palielinātu dziļumu, pagrieziet regulētāju B virzienā. Negrieziet regulētāju pārāk daudz,

citādi no regulētāja var nokrist kontaktelements vai tas var iesprūst.

Indikatora lampiņa

Indikatora lampiņas gaisma nozīmē tālāk aprakstīto.

Mirgo zaļā krāsā: Normāls stāvoklis

Mirgo sarkanā krāsā: Nepieciešams uzlādēt akumulatora kasetni

Iedegas sarkanā krāsā: Uzlādējiet baterijas kasetni. Naglošanu nevar veikt akumulatora jaudas trūkuma dēļ.

Mirgo oranžā krāsā pēc zaļās un sarkanās krāsas pārmaiņas mirgošanas: Notiek kļūdas meklēšana. Izņemiet un ievietojiet no jauna akumulatora kasetni, lai to atiestatītu. Ja kļūdas meklēšana turpinās, tā ir nepareiza darbība. Vietējā Makita apkopes centrā lūdziet salabot.

Āķa uzstādīšana

Att.12

Āķis ir noderīgs, ja darbarīks uz kādu laiku ir jāpakar. To var uzstādīt jebkurā darbarīka pusē. To var noņemt bez instrumentu palīdzības.

Lai uzstādītu āķi, atvelciet āķa augšējo daļu uz abām pusēm un ievietojiet to darbarīkā. Lai noņemtu āķi, atvelciet āķa augšējo daļu uz abām pusēm un izvelciet āķi no darbarīka.

MONTĀŽA

⚠UZMANĪBU:

- Vienmēr pirms darbarīka regulēšanas no tā izņemiet degvielas šūnu un akumulatora kasetni.

Naglotāja pielādēšana

Att.13

Ievietojiet naglu lādiņu spraugā aptveres aizmugurē.

Att.14

Pavelciet bīdītāju, pilnībā nospiežot bīdītāja pogu līdz aptveres aizmugurei. Pēc tam atlaidiet bīdītāja pogu un uzmanīgi novietojiet bīdītāja sviru naglu lādiņa beigās.

Naglu izņemšana

Att.15

Pavelciet bīdītāja sviru un nospiediet bīdītāja pogu, lai atbrīvotu naglas atbalstu, un tad atgrieziet bīdītāja sviru augšpusē, nospiežot bīdītāja pogu.

Virziet naglas aptveres aizmugures virzienā un tad tās izņemiet.

Gala adapters

Att.16

Gala adapters pasargā darba materiāla virsmu no skrāpējumiem vai bojājumiem. Novietojiet gala adapteru pareizi.

Kad gala adapteru nelietojat, uzglabājiet adapteru tam paredzētajā vietā. Uzglabāšanas vieta ir darbarīka apakšpusē.

Att.17

Īsu naglu adapters

Att.18

Att.19

Ja izmantojat naglas, kas īsākas par 25 mm (1"), pievienojiet īso naglu adapteru, lai nelautu īsām naglām iesprūst.

Ievietojiet īso naglu adapteru spraugā aptveres aizmugurē. Pēc tam nofiksējiet adapteru, pieskrūvējot bultskrūvi.

EKSPLUATĀCIJA

⚠BRĪDINĀJUMS:

- **Nepieskarieties virsmai izplūdes atveres tuvumā.** Virsma ekspluatācijas laikā vai pēc tās būs ļoti karsta. Pieskaroties virsmai ap izplūdes atveri, var radīt apdegumus vai ievainojumus.

⚠UZMANĪBU:

- Pirms ekspluatācijas pārbaudiet, vai visas drošības sistēmas ir darba kārtībā.

Att.20

1. Lai iesistu naglu, novietojiet saskares elementu pret darba materiālu.

Ventilatora dzinējs tiek aktivizēts, degvielas gāze tiek ievadīta sadegšanas nodalījumā, un ventilators to sajauc ar gaisu.

Att.21

2. Turiet cieši nospiestu saskares elementu un pavelciet mēlīti.

Degvielas gāze sadeg, un nagla tiek iesista.

3. Turpmāka naglas iesišana var tikt uzsākta tikai pēc tam, kad ir atbrīvots gan saskares elements, gan mēlīte.

Mehānisms, kas novērš tukšas aptveres darbināšanu

Šis mehānisms neļauj iedarbināt darbarīku bez naglas. Iedarbināšanas bez naglas nepieļaušana automātiski iedarbojas, kad atlikušas 9-11 naglas.

Iestrēdzis naglotājs

⚠BRĪDINĀJUMS:

- Vienmēr noteikti izņemiet degvielas šūnu un akumulatora kasetni, pirms tīrāt iesprūdušu.

⚠UZMANĪBU:

- Nelietojiet deformētas naglas vai naglu lādiņu. Pretējā gadījumā netiks pareizi padotas naglas.

Veicot naglu izņemšanas procedūru, izņemiet visas naglas no aptveres.

Att.22

Attaisiet aizturus un atveriet vāciņu, pēc tam izņemiet iesprūdušo naglu.

APKOPE

⚠UZMANĪBU:

- Vienmēr izņemiet degvielas šūnu, akumulatora kasetni un naglas, pirms mēģināt veikt pārbaudi vai apkopi.
- Nekad neizmantojiet gazolīnu, benzīnu, atšķaidītāju, spirtu vai līdzīgus šķidrumus. Tas var radīt izbalēšanu, deformāciju vai plaisas.

Apkope pēc ikdienas darba

Ikdienas darba beigās, veiciet darbdienas noslēguma kārtību.

Šis vienkāršās darbības paredzētas, lai saglabātu darbarīka drošību un optimālu darbību.

Pirms darbavietas pamešanas:

- Izņemiet akumulatora kasetni un uzglabājiet to pārnēsājamajā darbarīka kastē. Darbarīka pārvietošanai un uzglabāšanai vienmēr izmantojiet pārnēsājamo darbarīka kasti.
- Tukšās šūnas likvidējiet tur, kur tās neatradīs bērni, tās netiks saspiestas, sadurtas vai sadedzinātas.

Kad pārrodaties mājās:

- Ievietojiet akumulatora kasetni lādētājā, ja tā jāuzlādē, uz ko norāda sarkanā indikatora lampiņa.
- Noslaukiet darbarīku ar tīru, mīkstu drānu.
- Pārbaudiet filtru un notīriet, ja tas ir putekļains.

Gaisa filtra tīrīšana

Att.23

Att.24

Viegli spiediet augšup filtra pārsegu un to noņemiet. Pēc tam izņemiet filtru.

Viegli uzsitiet filtram, lai noņemtu putekļus. Ziepes un ūdens atjauno filtru gandrīz jaunā stāvoklī.

Lai saglabātu produkta DROŠU un UZTICAMU darbību, remontdarbus, apkopi un regulēšanu uzticiet veikt tikai Makita pilnvarotam apkopes centram un vienmēr izmantojiet tikai Makita rezerves daļas.

Rūpīga tīrīšana

Ja bieži notiek darbarīka iedarbināšana bez naglas izšaušanas, darbarīks ir rūpīgi jānotīra.

Sīkāku informāciju skatiet pievienotajā tīrīšanas rokasgrāmatā un veiciet tīrīšanu.

Ja rodas jautājumi par tīrīšanu, tos uzdodiet savā vietējā Makita apkopes centrā.

PAPILDU PIEDERUMI

⚠UZMANĪBU:

- Šādi piederumi un rīki tiek ieteikti lietošanai ar šajā pamācībā aprakstīto Makita instrumentu. Jebkādu citu piederumu un rīku izmantošana var radīt traumu briesmas. Piederumu vai rīku izmantojiet tikai tā paredzētajam mērķim.

Ja jums vajadzīga palīdzība vai precīzāka informācija par šiem piederumiem, vērsieties savā tuvākajā Makita apkopes centrā.

- Naglas
- Aizsargbrilles
- Degvielas šūna
- Tīrīšanas komplekts
- Makita oriģinālais akumulators un lādētājs

PIEZĪME:

- Daži sarakstā norādītie izstrādājumi var būt iekļauti instrumenta komplektācijā kā standarta piederumi. Tie dažādās valstīs var būt atšķirīgi.

LIETUVIŲ KALBA (Originali naudojimo instrukcija)

Bendrasis aprašymas

2-1. Mygtukas	15-1. Stūmiklio mygtukas	22-1. Fiksatorius
3-1. Lemputės mygtukas	16-1. Priekio suderintuvas	22-2. Duryš
4-1. Dozatorius	17-1. Priekio suderintuvas	23-1. Filtru dangtelis
4-2. Dangtelis	18-1. Trumpų vinių adapteris	24-1. Filtru dangtelis
8-1. Purkštuko antgalis	19-1. Trumpų vinių adapteris	24-2. Filtras
11-1. Regulatorius	19-2. Varžtas	
12-1. Kablys	21-1. Gaidukas	

SPECIFIKACIJOS







Modelis	GF600
Vinies ilgis	16Ga dydžio vinys: 15 mm– 65 mm
Vinies dydis	100 vinys (2juosta)
Matmenys (I x P x A)	266 mm X 90 mm X 305 mm
Neto svoris	2,2 kg
nominali įtampa	Nuol. sr. 7,2 V

- Atliekame nepertraukiamus tyrimus ir nuolat tobuliname savo gaminius, todėl čia pateikiamos specifikacijos gali būti keičiamos be įspėjimo.
- Specifikacijos ir akumuliatorių kasetės įvairiose šalyse gali skirtis.
- Svoris su akumuliatoriaus kasete pagal Europos elektrinių įrankių asociacijos metodiką „EPTA-Procedure 01/2003“

END107-7

Simboliai

Žemiau yra nurodyti įrangai naudojami simboliai. Prieš naudodami įsitinkinkite, kad suprantate jų reikšmę.

-  · Skaitykite naudojimo instrukciją.
-  · Balionėlyje yra aukštas slėgis, nelaikykite aukštesnėje kaip 50 laipsnių temperatūroje (pavyzdžiui, saulės spinduliuose). Laikykite balionėlį gerai vėdinamoje vietoje.
-  · Naudokite tik lauke arba gerai vėdinamose patalpose. Neįkvėpkite dujų.
-  · Nenaudokite šalia ugnies ir nepurškite ant įkaitusių paviršių. Naudojant gali susiformuoti degių / sprogių garų ir oro mišinys.
-  · Pabaigę naudoti, negadinkite, nepradurkite ir nedeginkite.
-  · Dėvėkite apsauginius akinius.
-  · Laikykite pirštus atokiau nuo gaiduko, kai nedirbate, kad išvengtumėte atsitiktinio užsiliepsnojimo.
-  · Naudokite tik vėdinamoje vietoje, kad išengtumėte šleikštulio ir neprarastumėte sąmonės. Niekada nenaudokite įrankio degioje aplinkoje. Įrankio išmetamosios medžiagos gali uždegti degias medžiagas.
-  · Nenaudokite stovėdami ant pastolių, kopėčių.



- Įspėjimas: karštas paviršius!
Nelieskite vietos aplink šį ženklą. Palietus šį paviršių, galima nusideginti arba susižeisti.
- Tiktai ES valstybėms
Neišmeskite elektros įrangos arba akumuliatoriaus bloko į buitinius šiukšlynus!
Atsižvelgiant į ES direktyvas dėl elektros ir elektroninės įrangos atliekų ir dėl baterijų ir akumuliatorių bei baterijų ir akumuliatorių atliekų ir šių direktyvų siekių įgyvendinimą pagal nacionalinius įstatymus, elektros įrangos ir baterijų bei akumuliatorių atliekas būtina surinkti atskirai nuo kitų buitinių atliekų ir atiduoti antrinių žaliavų perdirbimo aplinkai nekenksmingu būdu punkta.
ENE073-1

Naudojimo paskirtis

Šis įrankis yra skirtas vidinės apdailos tvirtinimo ir baldų gamybos darbams.

ENG905-1

Triukšmas

Tipiškas A svertinis triukšmo lygis nustatytas pagal EN792:

Garso slėgio lygis (L_{pA}): 93 dB(A)
Garso galios lygis (L_{WA}): 106 dB(A)
Paklaida (K) : 3 dB (A)

Dėvėkite ausų apsaugas

Vibracija

Bendras vibracijos dydis, nustatytas pagal EN792:

Vibracijos skleidimas (a_n): 3,5 m/s²

Paklaida (K): 1,5 m/s²

ENG901-1

- Paskelbtasis vibracijos emisijos dydis nustatytas pagal standartinį testavimo metodą ir jį galima naudoti vienam įrankiui palyginti su kitu.
- Paskelbtasis vibracijos emisijos dydis taip pat gali būti naudojamas preliminariai įvertinti vibracijos poveikį.

⚠️ ĮSPĖJIMAS:

- Faktiškai naudojant elektrinį įrankį, keliamos vibracijos dydis gali skirtis nuo paskelbtojo dydžio, priklausomai nuo būdų, kuriais yra naudojamas šis įrankis.
- Siekiant apsaugoti operatorių, būtina įvertinkite saugos priemones, remdamiesi vibracijos poveikio įvertinimu esant faktinėms naudojimo sąlygoms (atsižvelgdami į visas darbo ciklo dalis, pavyzdžiui, ne tik kiek laiko įrankis veikia, bet ir kiek kartų jis yra išjungiamas bei kai jis veikia be apkrovų).

ENH003-14

Tik Europos šalis

ES atitikties deklaracija

Mes, „Makita Corporation“ bendrovė, būdami atsakingas gamintojas, pareiškiame, kad šis „Makita“ mechanizmas(-ai):

Mechanizmo paskirtis:

Akumuliatorinis segtukų kalimo įrankis

Modelio Nr./ tipas: GF600

priklauso serijinei gamybai ir

Atitinka šias Europos direktyvas:

2006/42/EC

Ir yra pagamintas pagal šiuos standartus arba normatyvinius dokumentus:

EN792, EN60745

Techninė dokumentacija saugoma:

Makita International Europe Ltd.

Technical Department,

Michigan Drive, Tongwell,

Milton Keynes, Bucks MK15 8JD, England (Anglija)

26. 4. 2011



000230

Tomoyasu Kato

Direktorius

Makita Corporation

3-11-8, Sumiyoshi-cho,

Anjo, Aichi, 446-8502, JAPAN (Japonija)

Bendrieji perspėjimai darbui su elektriniais įrankiais

⚠️ **ĮSPĖJIMAS Perskaitykite visus saugos įspėjimus ir instrukcijas.** Nesilaikydami žemiau pateiktų įspėjimų ir instrukcijų galite patirti elektros smūgį, gaisrą ir/arba sunkų sužeidimą.

Išsaugokite visus įspėjimus ir instrukcijas, kad galėtumėte jas peržiūrėti ateityje.

ENB111-4

Saugos įspėjimai dėl akumuliatorinio vinių/kabių kalimo įrankio naudojimo

⚠️ **ĮSPĖJIMAS Perskaitykite visus saugos įspėjimus ir instrukcijas.** Nesilaikydami žemiau pateiktų įspėjimų ir instrukcijų galite patirti elektros smūgį, gaisrą ir (arba) sunkų sužeidimą.

Išsaugokite visus įspėjimus ir instrukcijas, kad galėtumėte jas peržiūrėti ateityje.

Siekdami užtikrinti asmeninį saugumą ir tinkamą įrankio naudojimą bei techninę priežiūrą, prieš naudodami įrankį, perskaitykite šią instrukciją.

Bendroji saugos informacija

- Neleiskite naudoti įrankio neapmokytiems asmenims.
- Neišdykaukite. Gerbkite įrankį kaip darbo priemonę.
- Nedirbkite apsvaigę nuo alkoholio, narkotinių medžiagų ir pan.
- Niekada nekeiskite įrankio konstrukcijos.

Asmeninės saugos priemonės

- Būtina užsidėkite apsauginius akinius, kad apsaugotumėte akis nuo dulkių ir sužalojimo tvirtinimo dalimis.

⚠️ **ĮSPĖJIMAS:** Darbdavys privalo užtikrinti, kad įrankio operatoriai ir kiti šalia jo darbo vietos esantys asmenys naudotų akių apsaugines priemones.

Tik Australijai ir Naujajai Zelandijai

Būtina užsidėkite apsauginius akinius ir antveidį, kad apsaugotumėte savo akis nuo dulkių ar susižalojimo tvirtinimo dalimis. Apsauginiai akiniai ir veido skydelis turi atitikti reikalavimus, nurodytus AS/NZS 1336.

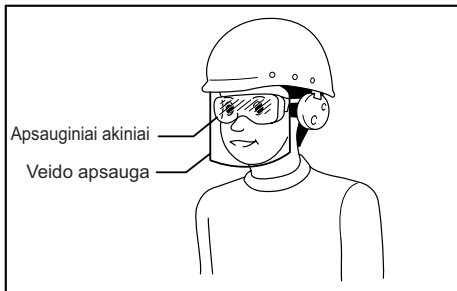

000114

- Naudokite ausų apsaugines priemones, kurios apsaugos ausis nuo per didelio triukšmo ir saugos galvą. Vilkėkite lengvais, bet ne palaidais drabužiais. Rankoves reikia susėti arba užraityti. Negalima nešioti kaklaraiščio.

Darbo srities sauga

- Niekada nenaudokite įrankio uždarose arba prastai vėdinamose vietose. Antraip įkvėpę anglies monoksido dujų galite jausti galvos svaigimą, pykinimą arba netekti sąmonės.
- Pasirūpinkite, kad darbo vieta būtų švari ir gerai apšviesta. Užgriozdintos ir tamsios vietos dažnai yra nelaimingų atsitikimų priežastimi.
- Įrankio nenaudokite sprogiroje aplinkoje, pavyzdžiui ten, kur yra degių skysčių, dujų arba dulkių. Įrankis kelia žiežirbas, kurios gali uždegti dulkes arba degius garus.
- Dirbdami su įrankiu, neleiskite artyn vaikų ir pašalinių asmenų. Atitraukę dėmesį galite prarasti valdymą.
- Darbo vieta turi būti pakankamai apšviesta.
- Jums gali būti taikomos vietinės taisyklės dėl triukšmo lygio; būtina jų laikytis, kad triukšmas neviršytų nurodyto lygio. Tam tikrais atvejais reikia nuslopinti triukšmą uždarant langines.

Saugos įtaisai

- Patikrinkite, ar darbo metu tinkamai veikia visos saugos sistemos. Įrankio naudoti negalima, jei tik patraukiamas gaidukas arba jei tik kontaktinė svirtis prispaudžiama prie medžio. Juo galima dirbti tik tada, kai atlikti abu veiksmai. Išėmę tvirtinimo dalis ir iki galo patraukę stūmiklį, patikrinkite, ar įrankis veikia tinkamai.
- Nežaiskite su kontaktiniu elementu: jis neleidžia kilti atsiktiniam išlydžiui, todėl jo negalima išjungti ar išimti. Užfiksuoti gaiduką įjungimo padėtyje labai pavojinga. Jokių būdu neužfiksuokite gaiduko. Nenaudokite įrankio, jei bet kuri jo valdiklių dalis neveikia, yra atjungta, pakeista arba veikia netinkamai.
- Nemėginkite užfiksuoti kontaktinio elemento, nuspausdami jį juosta ar viela. Tai gali baigtis sunkiais sužalojimais ar net mirtimi.
- Visada patikrinkite kontaktinį elementą, kaip parašyta instrukcijoje. Tvirtinimo dalys gali būti

įsuktos netyčia, jei apsaugos mechanizmas nedirba tinkamai.

Tvirtinimo dalių įdėjimas

- Nedėkite į įrankį segtukų, jei suaktyvintas bent vienas darbo valdiklis.
- Naudokite tik šioje instrukcijoje nurodytas tvirtinimo dalis. Naudojant kitas tvirtinimo dalis, įrankis gali sugesti.

Energijos šaltinis

- Įrankį naudokite tik su originaliu „Makita“ kuro elementu.
- Nelieskite suskystintųjų dujų, ištekėjusių iš maitinimo elemento. Kontakto atveju galite patirti sužalojimą.
- Gaisro ir sprogiimo pavojus. Gubosdami maitinimo elementą saugojimui, gabenimui, įdėjimui ir išėmimui iš įrankio ir išmetimui:
 - saugokite nuo tiesioginių saulės spindulių ir aukštesnės nei 50 ° C (122 ° F) temperatūros;
 - Nerūkykite;
 - saugokite nuo kibirkščių ir atviros liepsnos.
- Visada išimkite akumuliatoriaus kasetę ir išimkite visas tvirtinimo dalis:
 - kai įrankis paliekamas be priežiūros;
 - prieš atliekant bet kokius techninės priežiūros arba remonto darbus;
 - prieš pašalinant užstrigusius vinis;
 - prieš pernešant įrankį į kitą vietą.

Naudojimo saugos informacija

- Prieš pradėdami darbą, visada patikrinkite bendrą įrankio būklę ir apžiūrėkite, ar nėra atsilaisvinusių varžtų. Jeigu reikia, priveržkite.
- Su įrankiu elkitės atsargiai, nes jo viduje yra aukštas slėgis, kuris gali būti pavojingas, jei dėl grubaus darbo atsiras įskilimas (numetus įrankį ar į jį sudavus). Neraišykite ir nepaustinėkite įrankio.
- Pastebęję įrankyje ką nors blogo ar neįprasto, tučtuojau nutraukite kalimo darbą. Jei įrankis veikia netinkamai, nenaudokite jo.
- Nenukreipkite išmetimo angos į netoli esančius žmones. Žiūrėkite, kad rankos ir kojos būtų kuo toliau nuo išmetimo angos ploto.
- Laikykitės prielaidos, kad įrankyje visada yra segtukų.
- Niekada nenukreipkite įrankio į save ar kitus žmones, nepaisydami to, ar jame yra segtukų.
- Dirbdami su įrankiu, nenaudokite jėgos. Su įrankiu elkitės atsargiai.
- Įrankį įjunkite, tik kai jis gerai prispaustas prie ruošinio.
- Neneškite įrankio, laikydami pirštą ant gaiduko; neperduokite jo tokio kitiems asmenims. Atsiktinai iššovus tvirtinimo dalį, galima sunkiai susižeisti.
- Jei ant segtukų kalimo įrankio yra simbolis „Nenaudokite ant pastolių ir kopėčių“, nenaudokite jo tokiose vietose, pvz.:
 - jei, pereinant iš vienos darbo vietos į kitą, reikia naudotis pastoliais, laipteliais,

kopėčiomis ar panašiomis konstrukcijomis, pvz., stogo grebėstais;

- uždaryti dėžėms;
- tvirtinti laikinoms transportavimo saugos sistemoms, pvz., transporto priemonėse ar vagonuose.
- Kruopščiai patikrinkite sienas, lubas, grindis, stogo dangą ir pan., kad išvengtumėte galimo elektros smūgio, dujų nuotėkio, sprogimo ir pan., kuriuos galima sukelti, užkliudžius veikiančius laidus, kanalus ar dujų vamzdžius.
- Nenaudokite šio įrankio elektros kabeliams tvirtinti. Jis neskirtas elektros kabeliams montuoti ir gali pažeisti elektros kabelių izoliaciją, sukeldamas elektros smūgio arba gaisro pavojus.
- Dirbdami įrankiu, kreipkite dėmesį į savo stovėseną ir pusiausvyrą. Dirbdami aukštai įsitikinkite, ar nieko nėra apačioje, kad išvengtumėte pavojaus dėl staigaus truketelėjimo arba gaudymo.
- Dirbdami ant stogo arba kitose aukštos vietose, tvirtinimo dalis kalkite judėdami pirmyn. Jei kalsite tvirtinimo dalis judėdami atbulomis, galite lengvai netekti pusiausvyros. Jei kalate tvirtinimo dalis statmename paviršiuje, kalkite jas iš viršaus į apačią. Toks darbo metodas mažiau vargina.
- Tvirtinimo dalis gali sulinkti, o įrankis gali užstrigti, jei netyčia kalsite tvirtinimo dalį į kitą tvirtinimo dalį arba pataikysite į medienos šaką. Tvirtinimo dalis gali išlėkti ir pataikyti į kitą žmogų; pavojų gali kelti ir pats įrankis. Tvirtinimo dalis dėkite atsargiai.
- Jokių būdu nemėginkite vienu metu kalti ir iš vidaus, ir iš išorės. Tvirtinimo dalys gali pralįsti ir (arba) išlėkti, sukeldamos didelį pavojų.

Techninis aptarnavimas

- Valymo ir techninės priežiūros darbus atlikite vos baigę dirbti. Įrankis visada turi būti pačios geriausios būklės. Sutepkite judamąsias dalis, kad jos nerūdėtų ir kuo mažiau dėvėtųsi dėl trinties. Nušluostykite nuo dalių visas dulkes.
- Kreipkitės į „Makita“ techninės priežiūros centrus, kad juose būtų atlikta reguliari įrankio apžiūra.
- Kad gaminyt būtų SAUGUS ir PATIKIMAS, techninės priežiūros ir remonto darbus turi atlikti „Makita“ techninės priežiūros centrai; naudokite tik „Makita“ pagamintas atsargines dalis.

SAUGOKITE ŠIAS INSTRUKCIJAS.

⚠ĮSPĖJIMAS:

NELEISKITE, kad patogumas ir gaminio pažinimas (įgyjamas pakartotinai naudojant) susilpnintų griežtą saugos taisyklių, taikytinų šiam gaminiui, laikymąsi. Dėl NETINKAMO NAUDOJIMO arba saugos taisyklių nesilaikymo, kurios pateiktos šioje instrukcijoje galima rimtai susižeisti.

SVARBIOS SAUGOS INSTRUKCIJOS

AKUMULIATORIAUS KASETEI

1. Prieš naudodami akumulatoriaus kasetę, perskaitykite visas instrukcijas ir perspėjimus ant (1) akumuliatorių kroviklio, (2) akumuliatorių ir (3) akumuliatorių naudojančio gaminio.
 2. Neardykite akumulatoriaus kasetės.
 3. Jei įrankio darbo laikas žymiai sutrumpėjo, nedelsdami nutraukite darbą su įrankiu. Tai kelia perkaitimo, nudegimų ar net sprogimo pavojų.
 4. Jei elektrolitas pateko į akis, plaukite jas tyru vandeniu ir nedelsdami kreipkitės į gydytoją. Yra regėjimo praradimo pavojus.
 5. Neužtrumpinkite akumulatoriaus kasetės:
 - (1) kontaktų nelieskite jokiomis elektra laidžiomis medžiagomis;
 - (2) venkite laikyti akumulatoriaus kasetę kartu su kitais metaliniais daiktais, pavyzdžiui, vinimis, monetomis ir t. t.;
 - (3) Saugokite akumulatoriaus kasetę nuo vandens ir lietaus.
- Trumpasis jungimas akumuliatoriuje gali sukelti stiprią srovę, perkaitimą, galimus nudegimus ar net akumulatoriaus gedimą.
6. nelaikykite įrankio ir akumulatoriaus kasetės vietose, kur temperatūra gali pasiekti ar viršyti 50 ° C (122 ° F);
 7. nedeginkite akumulatoriaus kasetės, net jei yra stipriai pažeista ar visiškai susidėvėjusi. Ugnyje akumulatoriaus kasetė gali sprogti.
 8. Saugokite akumuliatorių nuo kritimo ir smūgių.
 9. Nenaudokite pažeisto akumulatoriaus.

SAUGOKITE ŠIAS INSTRUKCIJAS.

Patarimai, ką daryti, kad akumulatorius tarnautų kuo ilgiau

1. Kraukite akumulatoriaus kasetę prieš jai visiškai išsikraunant. Visuomet nustokite naudoti įrankį ir kraukite akumulatoriaus kasetę, kai pastebite sumažėjusią įrankio galią.
2. Niekada nekraukite iki galo įkrautos akumulatoriaus kasetės. Per didelis įkrovimas trumpina akumulatoriaus eksploatacijos laiką.
3. Kraukite akumulatoriaus kasetę kambario temperatūroje 10 ° C - 40 ° C (50 ° F - 104 ° F). Prieš kraudami leiskite atvėsti karštai akumulatoriaus kasetei.

Viniakalio apžvalga

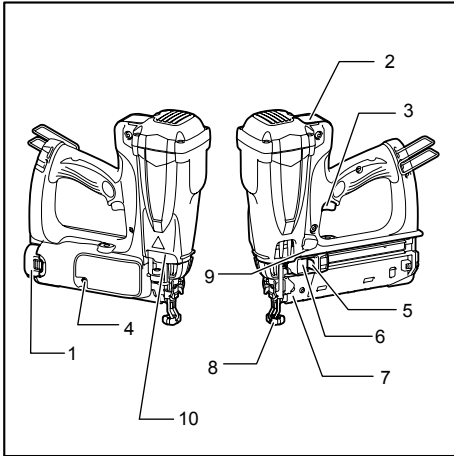

1. Akumuliatoriaus kasetė
2. Kuro dangtelis
3. Gaidukas
4. Indikatoriaus lemputė
5. Stūmiklio mygtukas
6. Stūmiklio svirtelė
7. Dėtuvė
8. Kontaktinis elementas
9. Lempa
10. Oro išmetimo anga

012804

VEIKIMO APRAŠYMAS

⚠DĖMESIO:

- Visada prieš reguliuodami arba tikrindami įrankio veikimą išimkite kuro elementą, akumuliatoriaus kasetę ir vinis.

Akumuliatoriaus kasetės uždėjimas ir nuėmimas

⚠DĖMESIO:

- Prieš įdėdami arba išimdami akumuliatoriaus kasetę, visada išjunkite įrankį.
- Įdėdami arba išimdami akumuliatoriaus kasetę, tvirtai laikykite įrankį ir akumuliatoriaus kasetę. Jeigu įrankį ir akumuliatoriaus kasetę laikysite netvirtai, jie gali išskysti iš jūsų rankų ir sąlygoti įrankio bei akumuliatoriaus kasetės gedimą ir vartotojo sužalojimą.

Pav.1

Jei norite įdėti akumuliatoriaus kasetę, laikykite ją taip, kad akumuliatoriaus kasetės priekinė dalis atitiktų angos akumuliatoriui įdėti dalį, ir įstumkite ją į skirtą vietą. Įdėkite iki galo, kol spragtelėdama užsifiksuos.

Pav.2

Jeigu norite išimti akumuliatoriaus kasetę, ištraukite ją iš įrankio, spausdami mygtukus, esantį ant kasetės šono, kaip parodyta paveikslėlyje.

⚠DĖMESIO:

- Visuomet dėkite akumuliatoriaus kasetę iki galo tol, kol užsifiksuos. Priešingu atveju ji gali atsitiktinai iškristi iš įrankio, sužeisti jus ar aplinkinius.
- Nekiškite akumuliatoriaus kasetės jėga. Jeigu kasetė sunkiai lenda, ji kišama netinkamai.

Lemputės uždegimas

⚠DĖMESIO:

- Nežiūrėkite tiesiai į šviesą arba šviesos šaltinį.

Pav.3

- Norėdami įjungti lemputę, paspauskite lemputės mygtuką. Norėdami lemputę išjungti, dar kartą paspauskite lemputės mygtuką.

Kuro elementas

Dozatoriaus pritvirtinimas prie kuro elemento

Pav.4

Nuimkite dangtelį (kai dozatorius pateikiamas su dangteliu).

Pav.5

Paspauskite priekinį kraštą.

Pav.6

Spauskite galinį kraštą, kol įsistatys.

Kuro elemento įdėjimas

Pav.7

Paspauskite ir patraukite kuro dangtelį, kad atsidarytų.

Pav.8

Įstatykite kuro elementą, dozatoriaus purkštuko antgalį nukreipdami adapterio link.

Pav.9

Tinkamai įstatykite purkštuko antgalį į mažą adapterio angą.

Pav.10

Uždėkite kuro dangtelį ant dozatoriaus ir paspauskite žemyn, kad užsifiksuotų.

Vinių kalimo gylio reguliavimas

⚠DĖMESIO:

- Prieš reguliuodami vinių kalimo gylių, išimkite kuro elementą, akumuliatoriaus kasetę ir vinis.

Pav.11

Norėdami, kad segtukai būtų kalami mažesniame gylyje, sukite reguliatorių paveikslėlyje parodyta kryptimi A. Norėdami, kad būtų kalama giliau, sukite reguliatorių kryptimi B. Nesukite reguliatoriaus per daug, antraip kontaktinis elementas gali išlėkti iš reguliatoriaus arba jis gali užstrigti.

Indikacinė lemputė

Indikatoriaus lemputės spalvų reikšmės.

Mirksinti žalia: Įprasta būseną

Mirksinti raudona: Reikia įkrauti akumuliatoriaus kasetę

Užsideganti raudona: Įkraukite akumuliatoriaus kasetę. Vinių negalima kalti, nes per mažas akumuliatoriaus įkrovos lygis.

Mirksinti oranžinė po pakaitomis mirksinčios žalios ir raudonos: atliekamas trikcijų nustatymas. Išimkite ir vėl įdėkite akumuliatoriaus kasetę. Jei vėl atliekamas trikcijų nustatymas, yra gedimas. Kreipkitės į vietas „Makita“ techninio aptarnavimo centrą, kad sutvarkytų.

Kabliuko montavimas

Pav.12

Kablys yra patogus, kai norite trumpam pakabinti įrankį. Jį galima pritaisyti bet kurioje įrankio pusėje. Jį galima nuimti nenaudojant jokių įrankių.

Jei norite uždėti kablį, išplėskite viršutinę kablo dalį ir įkiškite jį į įrankį. Jeigu kablį norite išimti, išplėskite viršutinę kablo dalį abiem kryptimis ir nutraukite nuo įrankio.

SURINKIMAS

⚠DĖMESIO:

- Prieš darydami bet kokius įrankio reguliavimo, taisymo, priežiūros arba valymo darbus, visada patikrinkite, ar maitinimo elementas ir akumuliatoriaus kasetė yra nuimti.

Vinių kalimo pistoleto ákrovimas

Pav.13

Į dėtuves gale esantį plyšį įdėkite vinių juostą.

Pav.14

Stumkite stūmiklio svirtelę, spausdami stūmiklio mygtuką iki pat dėtuves galo. Tada atleiskite stūmiklio mygtuką ir atsargiai sugražinkite stūmiklio svirtelę į juostos galą.

Vinių išėmimas

Pav.15

Patraukite stūmiklio svirtelę ir paspauskite stūmiklio mygtuką, kad atlaisvintumėte vinių laikiklį, tada gražinkite stūmiklio svirtelę į viršų, paspauskite stūmiklio mygtuką.

Stumkite vinių dėtuves galinės dalies link ir išimkite juos.

Priekio suderintuvas

Pav.16

Priekio suderintuvą apsaugo ruošinio paviršių nuo subraižymo arba sugadinimo. Tinkamai uždėkite priekio suderintuvą.

Nenaudojamą priekio suderintuvą laikykite jo vietoje. Saugojimo vieta yra apatinėse įrankio pusėse.

Pav.17

Trumpų vinių adapteris

Pav.18

Pav.19

Naudodami trumpesnes nei 25 mm (1 ") vinių, pritvirtinkite trumpų vinių adapterį, kad trumpos vinių nestrigtų.

Į dėtuves gale esantį plyšį įdėkite trumpų vinių adapterį. Tada pritvirtinkite adapterį, priverždami varžtą.

NAUDOJIMAS

⚠ISPĖJIMAS:

- **Nelieskite vietos aplink išmetimo angą.** Darbo metu arba po jo paviršius bus nepaprastai įkaitęs. Palietus vietą aplink išleidimo angą, galima nusideginti arba susižeisti.

⚠DĖMESIO:

- Patikrinkite, ar darbo metu tinkamai veikia visos apsaugos sistemos.

Pav.20

1. Norėdami įkalti vinį, kontaktinį elementą priglauskite prie ruošinio.

Ventiliatoriaus variklis veikia, degalų dujos patenka į degimo kamerą ir ventiliatorius sumaišo jas su oru.

Pav.21

2. Laikykite kontaktinį elementą tvirtai prispaustą ir patraukite gaiduką.
3. Toliau kalti galima tik atleidus ir kontaktinį elementą, ir gaiduką.

Atjungimo mechanizmas

Šis mechanizmas neleidžia įrankiui veikti tada, kai jame nėra vinių.

Apsauga nuo veikimo, kai įrankis yra tuščias, automatiškai įsijungia tada, kai lieka tik 9–11 vienetai.

Užstrigęs vinių kalimo įrankis

⚠ISPĖJIMAS:

- Prieš šalindami strigtį būtinai išimkite kuro elementą ir akumuliatoriaus kasetę.

⚠DĖMESIO:

- Nenaudokite deformuotų vinių ar vinių juostų. Antraip vinių bus netinkamai tiekiamos.

Atlikite vinių išėmimo procedūrą ir išimkite vinių iš dėtuves.

Pav.22

Atidarykite skląstį ir atlaisvinkite dureles, o tada išimkite užstrigusią vinį.

TECHNINĖ PRIEŽIŪRA

DĖMESIO:

- Visada išimkite kuro elementą, akumulatoriaus kasetę ir vinis prieš atlikdami apžiūrą arba techninės priežiūros darbus.
- Niekada nenaudokite gazolino, benzino, tirpiklio, spirito arba panašių medžiagų. Gali atsirasti išblukimų, deformacijų arba įtrūkimų.

Techninė priežiūra po dienos darbų

Darbo dienos pabaigoje atlikite įprastus priežiūros darbus.

Šie paprasti veiksmai pagrįsti įrankio saugos ir veikimo palaikymu

Prieš palikdami darbo vietą:

- Ištraukite akumulatoriaus kasetę ir laikykite ją įrankio nešimo dėkle. Įrankiui nešti ir laikyti visuomet naudokite įrankio nešimo dėklą.
- Visus tuščius elementus išmeskite taip, kad nerastų vaikai, kad elementai nebūtų sutraiškinti, pradurti arba deginami.

Grįžę į namus:

- Įdėkite akumulatoriaus kasetę į jos kroviklį, jeigu ją reikia įkrauti (tai rodo raudona kontrolinė lemputė).
- Nuvalykite įrankį švariu minkštu skudurėliu.
- Patikrinkite filtrą ir nuvalykite, jeigu apdulkęjęs.

Oro filtro valymas

Pav.23

Pav.24

Lengvai spustelėkite filtro dangtelį aukštyn ir nuimkite jį. Paskui tiesiog ištraukite filtrą.

Lengvai stuktelėkite filtrą, kad neliktų dulkių. Muilas ir vanduo padaro filtrą praktiškai naują.

Kad gaminys būtų SAUGUS ir PATIKIMAS, jį taisyti, apžiūrėti ar vykdyti bet kokią kitą priežiūrą ar derinimą turi įgaliotasis kompanijos „Makita“ techninės priežiūros centras; reikia naudoti tik kompanijos „Makita“ pagamintas atsargines dalis.

Kruopštus valymas

Jeigu tuščias įrankis dažnai iššauna, tai reiškia, kad įrankį reikia kruopščiai išvalyti.

Išsamiai perskaitykite pateiktą valymo instrukciją ir išvalykite įrankį.

Jeigu kiltų kokių nors klausimų dėl valymo, kreipkitės į savo vietos „Makita“ techninio aptarnavimo centrą.

PASIRENKAMI PRIEDAI

DĖMESIO:

- Su šiame vadove aprašytu įrenginiu „Makita“ rekomenduojama naudoti tik nurodytus priedus ir papildomus įtaisus. Jeigu bus naudojami kitokie priedai ar papildomi įtaisai, gali būti sužaloti žmonės. Priedus arba papildomus įtaisus naudokite tik pagal paskirtį.

Jeigu norite daugiau sužinoti apie tuos priedus, kreipkitės į artimiausią „Makita“ techninės priežiūros centrą.

- Vynys
- Apsauginiai akiniai
- Kuro elementas
- Valymo rinkinys
- Originalus „Makita“ akumulatorius ir kroviklis.

PASTABA:

- Kai kurie sąraše esantys priedai gali būti pateikti įrankio pakuotėje kaip standartiniai priedai. Jie įvairiose šalyse gali skirtis.

EESTI (algsed juhised)

Üldvaate selgitus

2-1. Nupp	15-1. Tõukuri nupp	22-1. Riiv
3-1. Lambi nupp	16-1. Otsiku adapter	22-2. Luuk
4-1. Doseerimisventiil	17-1. Otsiku adapter	23-1. Filtrikate
4-2. Kork	18-1. Lühikese naela adapter	24-1. Filtrikate
8-1. Pihustiotsak	19-1. Lühikese naela adapter	24-2. Filter
11-1. Regulaator	19-2. Polt	
12-1. Konks	21-1. Päästik	

TEHNILISED ANDMED







Mudel	GF600
Naelte pikkus	Naela mõõt 16Ga:15 mm - 65 mm
Naelamahutavus	100 naela (2lint)
Mõõtmed (P x L x K)	266 mm X 90 mm X 305 mm
Netomass	2,2 kg
Nimipinge	Alalisvool 7,2 V

- Meie jätkuva teadus- ja arendustegevuse programmi tõttu võidakse siin antud tehnilisi andmeid muuta ilma ette teatamata.
- Spetsifikatsioonid ja aku korpus võivad riigiti erineda.
- Kaal koos aku korpusega vastavalt EPTA-protseduurile 01/2003

END107-7

Sümbolid

Järgnevalt kirjeldatakse seadmetel kasutatavaid tingimärke. Veenduge, et olete nende tähendusest aru saanud enne seadme kasutamist.

-  Lugege kasutusjuhendit.
-  Mahuti on rõhu all, hoidke seda eemal temperatuuridest üle 50°C (nt päikesekiirgus). Hoidke mahutit hästi ventileeritud kohas.
-  Kasutage ainult välitingimustes või hästi ventileeritud ruumides. Ärge hingake gaasi sisse.
-  Ärge kasutage seda leegi läheduses ega pihustage kuumadele pindadele. Kasutamisel võib tekitada tule- või plahvatusohtlikku auru ja õhu segu.
-  Ärge kahjustage, torgake läbi ega põletage seda isegi mitte pärast kasutamist.
-  Kasutage kaitseprille.
-  Kui te ei paigalda hetkel kinnitustahendeid, hoidke sõrmed päästikust eemal, et vältida tahtmatut päästiku vallandumist.
-  Iivelduse ja teadvusetuse vältimiseks kasutage ainult ventileeritud aladel. Ärge kunagi kasutage tööriista süttivates atmosfäärides. Tööriista väljalase võib süüdata kergestisüttivaid materjale.



- Ärge kasutage tellinguid ega redeleid.
- Hoiatus! Kuum pind!
Ärge puudutage selle sümboli ümbrust. Pinna puudutamine võib põhjustada põletusi.
- Üksnes ELI liikmesriikidele
Ärge käideldge kasutuskõlbmatuks muutunud elektriseadmeid ega akusid koos olmejäätmetega!
Vastavalt Euroopa Parlamendi ja Nõukogu direktiividele elektri- ja elektroonikaseadmete jäätmete kohta ning patareide ja akude ning patareid- ja akujäätmete kohta ning nende nõuete kohaldamisele liikmesriikides tuleb kasutuskõlbmatuks muutunud elektriseadmed ja akud koguda eraldi ja keskkonnasäästlikult korduskasutada või ringlusse võtta.

ENE073-1

Kasutusotstarve

Antud tööriist on mõeldud siseviimistlusmaterjalide kinnitamiseks ja mööblitöödeks.

ENG905-1

Müra

Tüüpiiline A-korrigeeritud müratase vastavalt EN792:

Helirõhu tase (L_{pA}) : 93 dB(A)
Helisurve tase (L_{WA}) : 106 dB(A)
Määramatus (K) : 3 dB(A)

Kandke kõrvakaitsmeid

Vibratsioon

Vibratsioonitaseme koguväärtus vastavalt EN792:

Vibratsioonitase (a_{hv}): 3,5 m/s²

Määramatus (K): 1,5 m/s²

ENG901-1

- Deklareeritud vibratsiooniemissiooni väärtus on mõõdetud kooskõlas standardse testimismeetodiga ning seda võib kasutada ühe seadme võrdlemiseks teisega.
- Deklareeritud vibratsiooniemissiooni väärtust võib kasutada ka mürataseme esmaseks hindamiseks.

△HOIATUS:

- Vibratsioonitase võib elektritööriista tegelikkuses kasutamise ajal erineda deklareeritud väärtusest sõltuvalt tööriista kasutamise viisidest.
- Rakendage kindlasti operaatori kaitsmiseks piisavaid ohutusabinõusid, mis põhinevad hinnangulisel müratasemel tegelikus tööolukorras (võttes arvesse tööperioodi kõik osad nagu näiteks korrad, mil seade lülitatakse välja ja mil seade töötab tühikäigul, lisaks tööajale).

ENH003-14

Ainult Euroopa riigid

EÜ vastavusdeklaratsioon

Makita korporatsiooni vastutava tootjana kinnitame, et alljärgnev(ad) Makita masin(ad):

Masina tähistus:

Juhtmeta naelapüstol

Mudeli Nr/ Tüüp: GF600

on seeriatoodang ja

Vastavad alljärgnevatele Euroopa Parlamendi ja nõukogu direktiividele:

2006/42/EC

Ning on toodetud vastavalt alljärgnevatele standarditele või standardiseeritud dokumentidele:

EN792, EN60745

Tehnilist dokumentatsiooni hoitakse ettevõttes:

Makita International Europe Ltd.

Technical Department,

Michigan Drive, Tongwell,

Milton Keynes, Bucks MK15 8JD, Inglismaa

26. 4. 2011



Tomoyasu Kato

Direktor

Makita Corporation

3-11-8, Sumiyoshi-cho,

Anjo, Aichi, 446-8502, JAAPAN

000230

Üldised elektritööriistade ohutushoiatused

△ HOIATUS Lugege läbi kõik ohutushoiatused ja juhised. Hoiatuste ja juhiste mittejärgmine võib põhjustada elektrišokki, tulekahju ja/või tõsiseid vigastusi.

Hoidke alles kõik hoiatused ja juhised edaspidisteks viideteks.

ENB111-4

Juhtmeta naelapüstoli/klambripüstoli ohutushoiatused

△ HOIATUS Lugege läbi kõik ohutushoiatused ja juhised. Hoiatuste ja juhiste mittejärgmine võib põhjustada tõsiseid vigastusi, elektrišokki ja/või tulekahju.

Hoidke alles kõik hoiatused ja juhised edaspidisteks viideteks.

Isikliku ohutuse ja tööriista õige talitluse ning hoolduse tagamiseks lugege enne tööriista kasutamist käesolev kasutusjuhend läbi.

Üldine ohutus

- Ärge lubage instrueerimata isikutel tööriista kasutada.
- Tööriist ei ole mänguasi. Austage tööriista kui tööetagemise vahendit.
- Ärge töötaga, kui olete tarvitanud alkoholi, uimasteid või muid sellesarnaseid aineid.
- Ärge kunagi muutke tööriista ehitust.

Isikukaitsevahendid

- Kandke alati kaitseprille, et kaitsta silmi tolmu või kinnitusvahendite eest.

△ HOIATUS: Töandja kohustus on nõuda, et tööriista operaatorid ja teised tööpiirkonnas viibivad isikud kannaksid silmakaitsevahendeid.

Ainult Austraalias ja Uus-Meremaal

Kandke alati kaitseprille ja näokaitset, et kaitsta oma silmi tolmu ja kinnitusvahendite põhjustatud vigastuse eest. Kaitseprillid ja näokaitse peaksid vastama AS/NZS 1336 nõuetele.

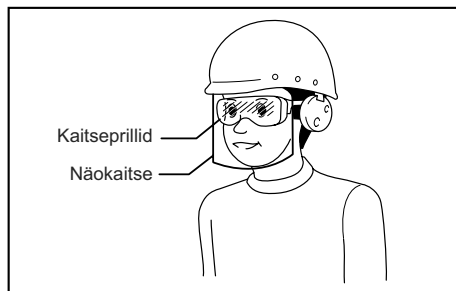

000114

- Kandke kuulmiskaitsevahendeid kaitsmaks kõrvu tööriista poolt tekitatava müra eest ja peakaitset. Samuti kandke kergeid, kuid mitte lahtisi rõivaid. Varrakad peavad olema kinni nõõbitud või üles kääritud. Lipsu kanda ei tohi.

Tööpiirkonna ohutus

- Ärge mitte kunagi kasutage tööriista suletud või halvasti ventileeritud ruumides. Vastasel juhul võib süsinikmonoksiid põhjustada peapööritust, iiveldust või teadvusetust.
- Tööpiirkond peab olema puhas ja hästi valgustatud. Asju täiskuhjatud või pimedad alad soodustavad õnnetuste teket.
- Ärge kasutage tööriista plahvatusohtlikus keskkonnas, nagu tuleohtlike vedelike, gaaside või tolmu läheduses. Tööriista kasutamisel võib tekkida sädemeid, mis võivad süüdata tolmu või aurasid.
- Hoidke lapsed ja kõrvalised isikud tööriistaga töötamise ajal eemal. Tähelepanu hajumisega võib kaasna kontrolli kaotus.
- Tagage tööpiirkonna piisav valgustus.
- Müra puudutatavatest kohalikest eeskirjadest tuleb kinni pidada, säilitades müratasemed ettenähtud normide piires. Teatud juhtudel tuleb kasutada mürabarjäre müra hoidmiseks ettenähtud piirides.

Kaitseseadmed

- Enne töö alustamist veenduge, et kõik ohutussüsteemid on töökorras. Tööriist ei tohi tööle hakata, kui vajutatakse ainult päästikule või kui ainult kontaktkangi surutakse vastu puud. Seade tohib töötada ainult juhul, kui tehakse mõlemaid toiminguid. Katsetage talitlushäirete puudumist tööriistaga, mida ei ole kinnitustahenditega laetud ja mille tõukur on lõpuni vinnastatud asendis.
- Ärge mängige kontaktelendiga: see välistab juhuslikku tühjakslaadimist, seega tuleb kontaktelmenti hoida sisselülitatud asendis ja mitte liigutada. Päästiku lukustamine SISSELÜLITATUD asendis on samuti väga ohtlik. Ärge kunagi püüdke päästikut fikseerida. Ärge kasutage tööriista, kui mõni juhtnuppudest ei ole töökorras, on lahti ühendatud, muudetud või ei tööta õigesti.
- Ärge püüdke hoida kontaktelmenti all seda teibi või traadiga kinnitades. Tagajärjeks võib olla surma või tõsise kehavigastusega lõppev õnnetus.
- Kontrollige alati kontaktelmenti, nagu kasutusjuhendis on kirjeldatud. Kui kaitseseadis ei ole töökorras, võib kinnitustahendite sisselöömine toimuda juhuslikult.

Kinnitustahendite laadimine

- Ärge laadige tööriista kinnitustahenditega, kui mõni juhtnuppudest on aktiveeritud.
- Kasutage ainult käesolevas kasutusjuhendis ette nähtud kinnitustahenditeid. Teistsuguste kinnitustahendite kasutamine võib põhjustada tööriista talitlushäire.

Energiaallikas

- Kasutage tööriista ainult ehtsa Makita kütusemahutiga.
- Ärge puudutage kütusemahutist välja pihustatud vedelgaasi. Kokkupuude sellega võib põhjustada kehavigastuse.
- Tulekahju ja plahvatusoht. Kütusemahuti käsitsemisel hoistamise, transportimise, tööriista sisse paigaldamise või tööriistat eemaldamise ning kasutusest kõrvaldamise otstarbel:
 - vältige päikesevalgust ja temperatuure, mis ületavad 50 ° C (122 ° F);
 - ärge suitsetage;
 - vältige sädemeid ja lahtisi tuld.
- Eemaldage alati akukassett ja kõik kinnitustahendid:
 - kui tööriist jääb järelevalveta;
 - enne mis tahes hooldus- või parandustööde teostamist;
 - enne ummistuse kõrvaldamist;
 - enne tööriista uude asukohta liigutamist.

Käitamisohutus

- Enne toimingu teostamist kontrollige alati tööriista üldist seisukorda ja kas pole logisevaid kruve. Vajaduse korral pingutage.
- Käsitsege tööriista ettevaatlikult, kuna tööriistas on kõrgsurve, mis võib osutada ohtlikuks, kui tööriist praguneb hooletu käsitsemise tagajärjel (mahakukkumine või lõõmine). Ärge püüdke tööriistale teha sisselõikeid ega graveeringuid.
- Lõpetage töö viivitamatult, kui märkate tööriista juures midagi ebaharilikku või kui midagi on valesti. Valesti töötavat tööriista ei tohi kasutada.
- Ärge suunake kinnitustahendi väljumisava läheduses viibijate suunas. Hoidke käed ja jalad eemal kinnitustahendi väljumisava piirkonnast.
- Eeldage alati, et tööriistas võib olla kinnitustahenditeid.
- Ärge kunagi suunake tööriista enda ega kellegi teise poole, hoolimata sellest, kas tööriistas on või ei ole kinnitustahenditeid.
- Ärge töötamisel kiirustage ega avaldage tööriistale liigset jõudu. Käsitsege tööriista ettevaatlikult.
- Ärge käituge tööriista, kui see pole asetatud kindlalt vastu töödeldavat detaili.
- Ärge kunagi kandke tööriista, näpp päästikult, samuti ärge ulatage seda kellelegi sel viisil. Juhuslik päästikuvajutus võib põhjustada tõsise vigastuse.
- Ärge kunagi kasutage sümboliga "Mitte kasutada tellingutel, redelitel" kinnitustahendite paigaldustööriistu teatud rakendustes, näiteks:
 - kui kinnitustahendite paigaldamine on seotud asukoha muutmisega, mis nõuab tellingute, treppide, redelite või redelisarnaste konstruktsioonide, nt katuse roovlattide kasutamist;
 - konteinerite või kastide sulgemine;

- transportimisel kasutatavate turvasüsteemide paigaldamine, nt sõidukitel ja kaubavagunitel.
- Kontrollige hoolikalt seinu, lagesid, põrandaid, katust ja muud sellesarnast, et vältida võimalikku elektrilööki, gaasileket, plahvatusi jne, mida võib põhjustada nimetatud konstruktsioonidesse paigaldatud voolu all olevate juhtmete, kaabliarbitükite või gaasitorude tabamine.
- Ärge kasutage tööriista elektriikaablite kinnitamiseks. See ei ole mõeldud elektriikaablite paigaldamiseks ning võib vigastada elektriikaablite isolatsiooni, põhjustades seeläbi elektrilöögi- või tulekahjuohtu.
- Jälgige oma jalgealust toetuspinda ja säilitage tasakaal tööriistaga töötades. Kui töotate kõrgel, veenduge, et teist allpool pole kedagi, vältimaks ohtu ootamatu jõnksatuse või kinnikiilumise korral.
- Katustel ja muudes kõrgetes kohtades paigaldage kinnitusvahendeid edasisuunas liikudes. Kinnitusvahendite paigaldamise ajal tahapoole liikudes on lihtne kaotada jalgealust. Kinnitusvahendeid vertikaalsesse pinda paigaldades, alustage ülevalt ja liikuge allapoole. Sel kombel toimides väsite kinnitusvahendite paigaldamisel vähem.
- Kinnitusvahend paindub või tööriist võib kinni kiiluda, kui te eksikombel lööte kinnitusvahendi teise kinnitusvahendi peale või oksakohta. Kinnitusvahend võib välja viskuda ja kedagi tabada või tööriist ise võib ohtlikult reageerida. Paigaldage kinnitusvahendeid ettevaatlikult.
- Ärge kunagi püüdke kinnitusvahendeid paigaldada samaaegselt nii seest- kui ka väljastpoolt. Kinnitusvahendid võivad konstruktsioonist läbi tungida ja/või välja lennata, tekitades tõsise ohtu.

Hooldus

- Teostage puhastus- ja hooldustööd kohe pärast töö lõpetamist. Hoidke tööriist eeskujulikus töökorras. Õlitage liikuvaid osi vältimaks roostetamist ja minimeerimaks hõõrdumisega seotud kulumist. Pühkige osad tolmust puhtaks.
- Laske Makita volitatud hoolduskeskusel tööriista perioodiliselt kontrollida.
- Toote OHUTUSE ja TÖÖKINDLUSE tagamiseks tuleb vajalikud remonditööd, muud hooldus- ja reguleerimistööd lasta teha Makita volitatud hoolduskeskustes. Alati tuleb kasutada Makita varuosi.

HOIDKE JUHEND ALLES.

⚠️ HOIATUS:

ÄRGE laske mugavusel või toote kasutamisharjumustel (mis on saanud korduva kasutuse jooksul) asendada vankumatut toote ohutuseeskirjade järgimist. VALE KASUTUS või käesoleva kasutusjuhendi ohutusnõuete eiramine võib põhjustada tõsiseid vigastusi.

TÄHTSAD OHUTUSALASED JUHISED

AKUKASSETI KOHTA

1. Enne akukasseti kasutamist lugege (1) akulaadijal, (2) akul ja (3) seadmel olevad kõik juhised ja hoiatused läbi.
2. Ärge akukassetti lahti monteeringe.
3. Kui tööaeg järjest lüheneb, siis lõpetage kasutamine koheselt. Edasise kasutamise tulemuseks võib olla ülekuumenemisoht, võimalikud põletused või isegi plahvatus.
4. Kui elektrolüüti satub silma, siis loputage silma puhta veega ja pöörduge koheselt arsti poole. Selline õnnetus võib põhjustada pimedaksjäämist.
5. Ärge tekitage akukassetis lühist:
 - (1) Ärge puutuge klemme elektrijuhtidega.
 - (2) Ärge hoidke akukassetti tööriistakastis koos metallesemetega, nagu naelad, mündid jne.
 - (3) Ärge tehke akukassetti märjaks ega jätke seda vihma kätte.

Aku lühis võib põhjustada tugevat elektrivoolu, ülekuumenemist, põletusi ning ka seadet tõsiselt kahjustada.

6. Ärge hoidke tööriista ja akukassetti kohtades, kus temperatuur võib tõusta üle 50 ° C.
7. Ärge põletage akukassetti isegi siis, kui see on saanud tõsiselt vigastada või on täiesti kulunud. Akukassetit võib tules plahvatada.
8. Olge ettevaatlik ning ärge laske akul maha kukkuda või lööge seda.
9. Ärge kasutage kahjustatud akut.

HOIDKE JUHEND ALLES.

Vihjeid aku maksimaalse kasutusaja tagamise kohta

1. Laadige akukassetti enne kui see täiesti tühjaks saab. Alati, kui märkate, et tööriist töötab väiksema võimsusega, peatage töö ja laadige aku.
2. Ärge kunagi laadige täislaetud akukassetti. Liigne laadimine lühendab aku kasutusiga.
3. Laadige akukassetti toatemperatuuril 10 ° C - 40 ° C. Laske kuimal akukassetil enne laadimist maha jahtuda.

Naelapüstoli ülevaade

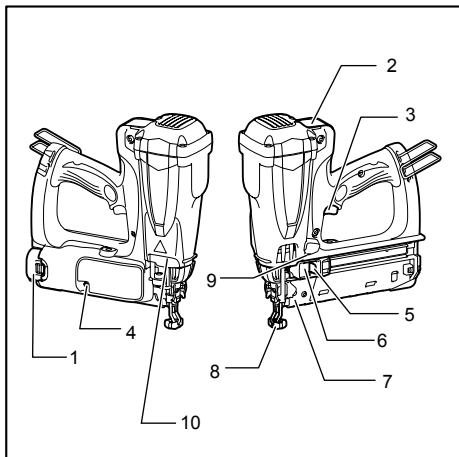

1. Akukassett
2. Kütuseluuk
3. Päästik
4. Märgutuli
5. Tõukuri nupp
6. Tõukuri hoob
7. Salv
8. Kontaktelement
9. Lamp
10. Väljalaskeventiil

012804

FUNKTSIONAALNE KIRJELDUS

⚠HOIATUS:

- Enne tööriista reguleerimist või kohandamist veenduge, et olete eemaldanud kütusemahuti, akukasseti ja naelad.

Akukasseti paigaldamine või eemaldamine

⚠HOIATUS:

- Lülitage tööriist alati enne akukasseti paigaldamist või eemaldamist välja.
- **Hoidke tööriista ja akukassetti kindlalt käes, kui paigaldate või eemaldate akukassetti.** Kui eirata nõuet tööriista ja akukassetti hoidmise kohta, võivad need käest libiseda ja maha kukkudes puruneda ja põhjustada kehavigastusi.

Joon.1

Paigaldamiseks hoidke akukassetti nii, et selle esikülj sobiks aku paigaldusavasse ning libistage akukassett kohale. Paigaldage kassett alati nii kaugele, et see lukustuks klõpsatusega oma kohale.

Joon.2

Akukasseti eemaldamiseks hoidke all kasseti küljel olevaid nuppe ja tõmmake see tööriistast välja, nagu

joonisel näidatud.

⚠HOIATUS:

- Pange akukassett alati sisse nii sügavale, et see lukustuks oma kohale. Vastasel korral võib kassett juhuslikult tööriistast välja kukkuda ning põhjustada teile või läheduses viibivatele isikutele vigastusi.
- Ärge rakendage jõudu akukasseti paigaldamisel. Kui kassett ei lähe kergesti sisse, pole see õigesti paigaldatud.

Lambi süütamine

⚠HOIATUS:

- Ärge vaadake otse valgusesse ega valgusallikat.

Joon.3

- Lambi sisselülitamiseks vajutage lambi nupule. Lambi väljalülitamiseks vajutage uuesti lambi nupule.

Kütusemahuti

Doseerimisventiili kütusemahuti külge kinnitamine

Joon.4

Eemaldage kaas (juhul, kui doseerimisventiil on varustatud kaanega).

Joon.5

Vajutage eesmine serv sisse.

Joon.6

Vajutage tagumine serv sisse, kuni see paigaldub.

Kütusemahuti sisestamine

Joon.7

Kütuseluugi avamiseks vajutage üles ja tõmmake seda.

Joon.8

Sisestage kütusemahuti nii, et doseerimisventiili puhustiotsak oleks suunatud adapteri poole.

Joon.9

Sisestage puhustiotsak korralikult adapteri väikesesse auku.

Joon.10

Asetage kütuseluuk doseerimisventiili kohale ja vajutage, kuni see lukustub.

Naelutamise sügavuse reguleerimine

⚠HOIATUS:

- Enne naelutamise sügavuse reguleerimist eemaldage kütusemahuti, akukassett ja naelad.

Joon.11

Väiksema sügavuse saavutamiseks keerake regulaatorit joonisel näidatud A suunas. Suurema sügavuse saavutamiseks keerake regulaatorit B suunas. Ärge keerake regulaatorit liiga palju, sest vastasel juhul võib kontaktelement regulaatori küljest lahti tulla või kinni jääda.

Märgutuli

Indikaatorlambi värvidel on järgmine tähendus.

Vilkuv roheline: Tavaolek

Vilkuv punane: Akukassetti oleks tarvis laadida

Pidev punane: Laadige akukassetti. Naelutamine pole võimalik, kuna aku on tühi.

Oranž, roheline ja punane vilguvad vaheldumisi: teoksil on veaavastus. Lähtestamiseks eemaldage akukassett ja sisestage see uuesti. Kui veaavastus uuesti käivitub, on tegemist talitlushäirega. Laske talitlushäire kõrvaldada kohalikus Makita teeninduskeskuses.

Konksu paigaldamine

Joon.12

Konksu abil saate tööriista ajutiselt kuhugi riputada. Selle võib paigaldada tööriista ükskõik kummale küljele. Seda saab ilma tööriistu kasutamata eemaldada. Konksu paigaldamiseks laiendage konksu ülemist osa ja lükake see tööriista sisse. Konksu eemaldamiseks laiendage konksu ülemist osa mõlemas suunas ning tõmmake konks tööriista seest välja.

KOKKUPANEK

△HOIATUS:

- Enne mis tahes töö teostamist tööriista kallal eemaldage alati kütusemahuti ja akukassett.

Naelapüstoli laadimine

Joon.13

Sisestage naelalint salve tagaotsas olevasse pilusse.

Joon.14

Tõmmake tõukuri hooba, vajutades tõukuri nupu täies ulatuses salve tagaotsani. Seejärel vabastage tõukuri nupp ja viige tõukuri hoob õrnalt lindi otsa tagasi.

Naelte eemaldamine

Joon.15

Tõmmake tõukuri hooba ja vajutage tõukuri nuppu naelalote vabastamiseks, seejärel viige tõukuri hoob tagasi üles, hoides tõukuri nuppu all. Libistage naelad salve tagaotsa ja eemaldage need.

Otsiku adapter

Joon.16

Otsiku adapter aitab vältida töödeldava detaili pinna kriimustamist või muul viisil vigastamist. Paigaldage otsiku adapter õigesti. Kui otsiku adapterit ei kasutata, asetage see hoidikusse. Hoidik asub tööriista alumisel küljel.

Joon.17

Lühikese naela adapter

Joon.18

Joon.19

Paigaldage lühikese naela adapter, et vältida lühikeste naelte kinnikiilumist, kui kasutate naelu, mis on lühemad kui 25 mm (1").

Sisestage lühikese naela adapter salve tagaotsas olevasse pilusse. Seejärel kinnitage adapter, pingutades polti.

TÖÖRIISTA KASUTAMINE

△HOIATUS:

- **Ärge puudutage väljalaskeava ümbrust.** Pind on naelapüstoli töötamise ajal väga kuum ja jääb kuumaks ka pärast töö lõpetamist. Väljalaskeava ümbruse puudutamine võib põhjustada põletusi.

△HOIATUS:

- Enne tööleasumist veenduge, et kõik ohutussüsteemid on töökorras.

Joon.20

1. Naela löömiseks asetage kontaktelement töödeldava detaili vastu. Ventilatori mootor käivitatakse, kütusegaas pihustatakse põlemiskambris ja ventilator segab selle õhuga.

Joon.21

2. Hoidke kontaktelementi kindlalt oma kohal ja vajutage päästikule. Kütusesegu süüdatakse ja nael lüüakse materjali.
3. Uue naela löömiseks tuleb kontaktelement ja päästik vahepeal vabastada.

Tühilasu vastane mehhanism

See mehhanism takistab tööriista „tulistamise“ funktsiooni käivitumist ilma naelata. Tühilasu ennetus funktsioneerib automaatselt, kui järgi on viimased 9–11 naela.

Ummistunud naelapüstol

△HOIATUS:

- Enne ummistuse kõrvaldamist veenduge, et olete eemaldanud kütusemahuti ja akukasseti.

△HOIATUS:

- Ärge kasutage kõrverdunud naelu ega naelte tükke. Vastasel korral ei söödeta naelu enam korralikult. Järgige naela eemaldamise protseduuri ning eemaldage salves olevad naelad.

Joon.22

Avage riiv ja tehke luuk lahti ning seejärel eemaldage kinnikiilunud nael.

HOOLDUS

⚠️ HOIATUS:

- Enne ülevaatus- või hoolduse läbiviimist eemaldage alati kütusemahuti, akukassett ja naelad.
- Ärge kunagi kasutage bensiini, vedeldit, alkoholi ega midagi muud sarnast. Selle tulemuseks võib olla liitumine, deformatsioon või pragunemine.

Hooldus pärast tööpäeva

Pärast tööpäeva lõppu viige läbi igapäevane rutiinne hooldus.

Need lihtsad sammud põhinevad tööriista ohutuse ja jõudluse säilitamisel.

Enne töökohalt lahkumist:

- Eemaldage akukassett ja pange see tööriista kandekohvrise hoiule. Kasutage tööriista transportimiseks ja hoiustamiseks alati tööriista kandekohvrit.
- Utiliseerige kindlasti kõik tühjad mahutid nii, et lapsed neid ei leiaks ning et neid ei purustataks, torgataks läbi ega põletataks.

Kui jõuate koju:

- Kui punane indikaatorlamp teavitab, et akukassett vajab laadimist, asetage akukassett laadijasse.
- Pühkige tööriista puhta pehme lapiga.
- Kontrollige filtrit. Kui see on tolmune, siis puhastage.

Õhufiltri puhastamine

Joon.23

Joon.24

Vajutage õrnalt filtri katele ja eemaldage see. Seejärel lihtsalt tõstke filter välja.

Tolmu eemaldamiseks koputage filtrit kergelt. Puhastage filtrit seebi ja veega ning see on peaaegu nagu uus.

Toote OHUTUSE ja TÖÖKINDLUSE tagamiseks tuleb vajalikud remonttööd, muud hooldus- ja reguleerimistööd lasta teha Makita volitatud teeninduskeskustes. Alati tuleb kasutada Makita varuosi.

Põhjalik puhastamine

Kui tühilaske esineb sageli, tuleb tööriista põhjalikult puhastada.

Vaadake täpsemat teavet kaasasolevast puhastamise juhendist ja teostage puhastamine.

Kui teil on küsimusi puhastamise kohta, pöörduge kohaliku Makita teeninduskeskuse poole.

VALIKULISED TARVIKUD

⚠️ HOIATUS:

- Neid tarvikuid ja lisaseadiseid on soovitatav kasutada koos Makita tööriistaga, mille kasutamist selles kasutusjuhendis kirjeldatakse. Muude tarvikute ja liseseadiste kasutamisega kaasneb vigastada saamise oht. Kasutage tarvikuid ja liseseadiseid ainult otstarvetel, milleks need on ette nähtud.

Saate vajadusel kohalikust Makita teeninduskeskusest lisateavet nende tarvikute kohta.

- Naelad
- Kaitseprillid
- Kütusemahuti
- Puhastuskomplekt
- Makita algupärane aku ja laadija

MÄRKUS:

- Mõned nimekirjas loetletud tarvikud võivad kuuluda standardvarustusse ning need on lisatud tööriista pakendisse. Need võivad riikide lõikes erineda.

РУССКИЙ ЯЗЫК (Исходная инструкция)

Объяснения общего плана

2-1. Кнопка	15-1. Кнопка толкателя	19-2. Болт
3-1. Кнопка подсветки	16-1. Адаптер головки	21-1. Курковый выключатель
4-1. Измерительный клапан	17-1. Адаптер головки	22-1. Зашелка
4-2. Крышка	18-1. Переходник для коротких гвоздей	22-2. Дверка
8-1. Сопло	19-1. Переходник для коротких гвоздей	23-1. Крышка фильтра
11-1. Регулятор		24-1. Крышка фильтра
12-1. Крючок		24-2. Фильтр

ТЕХНИЧЕСКИЕ ХАРАКТЕРИСТИКИ







Модель	GF600
Длина гвоздя	Диаметр гвоздей 16Ga :15 мм – 65 мм
Емкость гвоздей	100 гвоздя (2полоска)
Размеры (Д x Ш x В)	266 мм X 90 мм X 305 мм
Вес нетто	2,2 кг
Номинальное напряжение	7,2 В пост. Тока

- Благодаря нашей постоянно действующей программе исследований и разработок, указанные здесь технические характеристики могут быть изменены без предварительного уведомления.
- Технические характеристики и аккумуляторный блок могут отличаться в зависимости от страны.
- Масса (с аккумуляторным блоком) в соответствии с процедурой EPTA 01.2003

END107-7

Символы

Ниже приведены символы, используемые для электроинструмента. Перед использованием убедитесь, что вы понимаете их значение.

-  Прочитайте руководство пользователя.
-  Контейнер под давлением, беречь от нагрева свыше 50°C (например, под прямыми солнечными лучами). Хранить в хорошо проветриваемом помещении.
-  Используйте средство только на открытом пространстве или в хорошо проветриваемых помещениях. Не вдыхать газ.
-  Запрещается использование вблизи открытых источников огня, а также распыление на нагретые поверхности. Во время использования может образовываться огнеопасная или взрывоопасная паровоздушная смесь.
-  Запрещается повреждать, прокалывать, сжигать даже после окончания использования.
-  Одевайте защитные очки.
-  Не держите палец на курковом выключателе во время перерывов в работе, чтобы не допустить случайного срабатывания инструмента.



- Используйте только в хорошо проветриваемых местах, чтобы не допустить тошноты и потери сознания. Запрещается использовать инструмент, если в воздухе присутствуют горючие пары или газы. Выхлоп инструмента может воспламенить горючие материалы.
- Не использовать на лесах, лестницах.
- Предостережение: горячая поверхность! Не касайтесь области вокруг данного символа. Несоблюдение данного требования может привести к ожогам и травмам.
- Только для стран ЕС
Не выбрасывайте электрооборудование или аккумуляторы вместе с бытовым мусором!
В соответствии с европейскими директивами об утилизации электрического и электронного оборудования, о батареях и аккумуляторах, а также использованных батареях и аккумуляторах и их применении в соответствии с местными законами электрооборудование, батареи и аккумуляторы, срок эксплуатации которых истек, должны

утилизироваться отдельно и передаваться для утилизации на предприятие, соответствующее применяемым правилам охраны окружающей среды.

ENE073-1

Назначение

Инструмент предназначен для выполнения крепления к деталям интерьера и мебели.

ENG905-1

Шум

Типичный уровень взвешенного звукового давления (A), измеренный в соответствии с EN792:

Уровень звукового давления (L_{pA}): 93 дБ (A)
Уровень звуковой мощности (L_{WA}): 106 дБ(A)
Погрешность (K): 3 дБ(A)

Используйте средства защиты слуха

ENG904-2

Вибрация

Общее значение вибрации определено в соответствии с EN792 :

Распространение вибрации (a_h): $3,5 \text{ м/с}^2$
Погрешность (K): $1,5 \text{ м/с}^2$

ENG901-1

- Заявленное значение распространения вибрации измерено в соответствии со стандартной методикой испытаний и может быть использовано для сравнения инструментов.
- Заявленное значение распространения вибрации можно также использовать для предварительных оценок воздействия.

ПРЕДУПРЕЖДЕНИ:

- Распространение вибрации во время фактического использования электроинструмента может отличаться от заявленного значения в зависимости способа применения инструмента.
- Обязательно определите меры безопасности для защиты оператора, основанные на оценке воздействия в реальных условиях использования (с учетом всех этапов рабочего цикла, таких как выключение инструмента, работа без нагрузки и включение).

ENH003-14

Только для европейских стран

Декларация о соответствии ЕС

Makita Corporation, являясь ответственным производителем, заявляет, что следующие устройства **Makita**:

Обозначение устройства:

Аккумуляторный Гвоздезабивной Пистолет

Модель/Тип: GF600

являются серийной продукцией и

Соответствует следующим директивам ЕС:
2006/42/EC

И изготовлены в соответствии со следующими стандартами или нормативными документами:
EN792, EN60745

Техническая документация хранится по адресу:
Makita International Europe Ltd.
Technical Department,
Michigan Drive, Tongwell,
Milton Keynes, Bucks MK15 8JD, England

26. 4. 2011



000230

Tomoyasu Kato
Директор

Makita Corporation
3-11-8, Sumiyoshi-cho,
Anjo, Aichi, 446-8502, JAPAN

GEA010-1

Общие рекомендации по технике безопасности для электроинструментов

 **ПРЕДУПРЕЖДЕНИЕ** Ознакомьтесь со всеми инструкциями и рекомендациями по технике безопасности. Невыполнение инструкций и рекомендаций может привести к поражению электротоком, пожару и/или тяжелым травмам.

Сохраните брошюру с инструкциями и рекомендациями для дальнейшего использования.

ENB111-4

Техника безопасности при использовании аккумуляторного гвоздезабивного инструмента/пистолета

 **ПРЕДУПРЕЖДЕНИЕ** Ознакомьтесь со всеми инструкциями и рекомендациями по технике безопасности. Невыполнение инструкций и рекомендаций может привести к тяжелым травмам, поражению электротоком, и/или пожару.

Сохраните брошюру с инструкциями и рекомендациями для дальнейшего использования.

С целью обеспечения личной безопасности, надлежащей эксплуатации и технического обслуживания инструмента перед началом работ с инструментом прочитайте инструкцию по эксплуатации.

Общие правила техники безопасности

- Не разрешайте эксплуатировать инструмент необученному персоналу.
- Не играйте с ним. Относитесь к инструменту, как к орудию труда.
- Не эксплуатируйте инструмент, если находитесь под воздействием алкоголя, седативных средств и им аналогичных веществ.
- Запрещается вносить изменения в конструкцию инструмента.

Индивидуальные средства защиты

- Для защиты глаз от пыли и крепежа всегда пользуйтесь защитными очками.

⚠ ПРЕДОСТЕРЕЖЕНИЕ: Ответственность за использование средств защиты операторами и другим персоналом вблизи рабочей зоны возлагается на работодателя.

Только для Австралии и Новой Зеландии

Обязательно надевайте защитные очки и щиток для лица для лица для защиты глаз от пыли и крепежа. Защитные очки и защитная маска должны соответствовать требованиям AS/NZS 1336.



000114

- Для защиты органов слуха используйте наушники, а также носите защитные головные уборы. Носите свободную, но не висящую одежду. Застегивайте или закатывайте рукава. Не носите галстук.

Безопасность в месте выполнения работ

- Запрещается использовать инструмент в закрытых или плохо проветриваемых помещениях. В противном случае окись углерода может вызвать головокружение, тошноту или привести к потере сознания.
- Поддерживайте чистоту и обеспечивайте хорошую освещенность на рабочем месте. Захламленное или темное рабочее место способствует несчастным случаям и травмам.
- Не пользуйтесь инструментом во взрывоопасной атмосфере, например, в присутствии легко

воспламеняющихся жидкостей, газов или пыли. При работе инструмента могут возникать искры, которые могут привести к воспламенению пыли или газов.

- При работе с инструментом не допускайте детей или посторонних к месту производства работ. Не отвлекайтесь, чтобы не потерять контроль над инструментом.
- Обеспечьте надлежащее освещение рабочего места.
- В том случае, если есть местные нормативы в отношении уровней шума, то соблюдайте их, чтобы поддерживать уровень шума в допустимых значениях. В некоторых случаях для снижения уровней шума необходимо использовать жалюзи.

Защитные устройства

- Перед началом эксплуатации проверьте работоспособность всех систем защиты. Инструмент не должен работать, если нажат только курковый выключатель или только контактный рычаг прижат к дереву. Он должен работать при выполнении обоих этих условий. Проверьте инструмент на возможные неисправности без загрузки в него крепежа и при полностью отведенном толкателе.
- Не играйте с контактным элементом: чтобы не допустить случайного разряда, держите его включенным и не вынимайте из инструмента. Блокирование куркового выключателя во включенном также весьма опасно. Никогда не фиксируйте выключатель. Не эксплуатируйте инструмент при неисправности, отсоединении, изменении или нарушении работоспособности какого-либо элемента управления.
- Не фиксируйте контактный элемент выключателя при помощи липкой ленты или проволоки. Опасность смертельной или тяжелой травмы.
- Всегда выполняйте проверку контактного элемента так, как указано в данном руководстве. При нарушении работоспособности предохранительного механизма возможно случайное срабатывание инструмента.

Загрузка крепежа

- Не загружайте крепеж в инструмент, если включен какой-либо из органов управления.
- Используйте только тот крепеж, который указан в настоящем руководстве. Использование другого крепежа может вызвать неисправность инструмента.

Источник питания

- Используйте инструмент только с оригинальным топливным элементом Makita.
- Не касайтесь жидкого газа, распыляемого из топливной ячейки. Контакт с газом может привести к травмам.
- Риск пожара и взрыва. При обращении с топливной ячейкой (хранение, транспортировка,

установка и извлечение из инструмента и утилизация) соблюдайте следующие требования:

- Не подвергайте воздействию солнечного света и температуре выше 50 ° C (122 ° F);
- не курить;
- беречь от искр и открытого огня.
- Обязательно извлеките аккумуляторный блок и весь крепеж в следующих ситуациях:
 - когда оставляете инструмент без присмотра;
 - перед выполнением сервисного обслуживания или ремонта;
 - перед устранением заклинивания;
 - перед переносом инструмента в другое место.

Техника безопасности при эксплуатации

- Перед использованием инструмента всегда проверяйте его состояние и отсутствие ослабленных винтов. При необходимости, затяните винты.
- Осторожно обращайтесь с инструментом. Не вырезайте и не высекайте ничего на инструменте.
- Если заметите какие-либо неполадки в инструменте, немедленно прекратите работу. Не эксплуатируйте неисправный инструмент.
- Не направляйте выходное отверстие инструмента на близко стоящих людей. Не направляйте выходное отверстие на на руки или ноги.
- Всегда предполагайте, что в инструмент заряжен крепеж.
- Не направляйте инструмент на себя или окружающих, независимо от того, есть в нем крепеж или нет.
- Не спешите при выполнении работы и не прикладывайте значительных усилий к инструменту. Осторожно обращайтесь с инструментом.
- Не включайте инструмент, если он не прижат хорошо к детали.
- Запрещается держать, переносить инструмент или передавать его кому-либо, положив палец на курковый выключатель. Случайное срабатывание может привести к тяжелой травме.
- Никогда не используйте инструменты для забивания крепежа, снабженные надписью "Do not use on scaffolding, ladders" (На лесах и лестницах не использовать), в следующих случаях:
 - если для перехода с одного места проведения работ к другому требуется воспользоваться лесами, лестницами, стремянками и им подобными конструкциями, например, обрешеткой крыши;
 - при закрытии коробок и ящиков;

- для установки систем защиты на транспортных средствах, например, автомобилях или автофургонах.
- Тщательно проверьте стены, потолок, полы, кровлю и т. д., чтобы не допустить поражения электрически током, утечки газа, взрыва и т. д. вследствие перерезания проводов, трубопроводов и газовых труб.
- Не используйте инструмент для закрепления электрических кабелей. Он не предназначен для прокладки электрокабелей и может повредить их изоляцию, таким образом создавая опасность поражения электрическим током или возгорания.
- Работая с инструментом, всегда следите за тем, чтобы ваше положение было устойчиво. Работая на высоте, убедитесь в том, что под вами нет людей, чтобы исключить его случайное подергивание или зацепление.
- Работая на крышах и других расположенных на высоте местах, забивайте крепеж, одновременно передвигаясь вперед. Вы можете легко потерять опору, если будете забивать крепеж, пятесь назад. При забивании крепежа в вертикальную поверхность выполняйте работу сверху вниз. В данном случае вы устанете меньше.
- Крепеж согнется или инструмент заклинит, если вы по ошибке попытаетесь забить крепеж поверх другого крепежа или в сучок. Крепеж может отскочить и попасть в кого-нибудь, или может отскочить сам инструмент, что также опасно. При забивании крепежа соблюдайте осторожность.
- Никогда не забивайте крепеж одновременно с вытunerней и внешней стороны. Крепеж может пройти насквозь детали и/или отлететь, представляя собой смертельную опасность.

Обслуживание

- Выполняйте чистку и обслуживание инструмента сразу после окончания работ. Содержите инструмент в хорошем техническом состоянии. Для предотвращения ржавления и снижения степени износа трущихся частей смазывайте движущиеся детали. Очищайте части инструмента от пыли.
- Проводите периодическую проверку инструмента в авторизованном сервисном центре Makita.
- Для обеспечения БЕЗОПАСНОСТИ и НАДЕЖНОСТИ инструмента его обслуживание и ремонт должны выполняться в авторизованных сервисных центрах компании Makita с использованием только оригинальных запасных частей компании Makita.

СОХРАНИТЕ ДАННЫЕ ИНСТРУКЦИИ.

⚠ ПРЕДУПРЕЖДЕНИ:

НЕ ДОПУСКАЙТЕ, чтобы удобство или опыт эксплуатации данного устройства (полученный от многократного использования) доминировали над строгим соблюдением правил техники безопасности при обращении с этим устройством. **НЕПРАВИЛЬНОЕ ИСПОЛЬЗОВАНИЕ** инструмента или несоблюдение правил техники безопасности, указанных в данном руководстве, может привести к тяжелой травме.

ENC009-1

ВАЖНЫЕ ИНСТРУКЦИИ ПО ТЕХНИКЕ БЕЗОПАСНОСТИ

ДЛЯ АККУМУЛЯТОРНОГО БЛОКА

1. Перед использованием аккумуляторного блока прочитайте все инструкции и предупреждающие надписи на (1) зарядном устройстве, (2) аккумуляторном блоке и (3) инструменте, работающем от аккумуляторного блока.
2. Не разбирайте аккумуляторный блок.
3. Если время работы аккумуляторного блока значительно сократилось, немедленно прекратите работу. В противном случае, может возникнуть перегрев блока, что приведет к ожогам и даже к взрыву.
4. В случае попадания электролита в глаза, промойте их обильным количеством чистой воды и немедленно обратитесь к врачу. Это может привести к потере зрения.
5. Не замыкайте контакты аккумуляторного блока между собой:
 - (1) Не прикасайтесь к контактам какими-либо токопроводящими предметами.
 - (2) Избегайте хранить аккумуляторный блок в контейнере вместе с другими металлическими предметами, такими как гвозди, монеты и т. п.
 - (3) Не допускайте попадания на аккумуляторный блок воды или дождя.Замыкание контактов аккумуляторного блока между собой может привести к возникновению большого тока, перегреву, возможным ожогам и даже разрыву блока.
6. Не храните инструмент и аккумуляторный блок в местах, где температура может достигать или превышать 50 ° C (122 ° F).
7. Не бросайте аккумуляторный блок в огонь, даже если он сильно поврежден или полностью вышел из строя. Аккумуляторный блок может взорваться под действием огня.

8. Не роняйте и не ударяйте аккумуляторный блок.
9. Не используйте поврежденный аккумуляторный блок.

СОХРАНИТЕ ДАННЫЕ ИНСТРУКЦИИ.

Советы по обеспечению максимального срока службы аккумуляторного блока

1. Заряжайте аккумуляторный блок до того, как он полностью разрядится. В случае потери мощности при эксплуатации инструмента, прекратите работу и зарядите аккумуляторный блок.
2. Никогда не заряжайте полностью заряженный аккумуляторный блок. Перезарядка сокращает срок службы блока.
3. Заряжайте аккумуляторный блок при комнатной температуре в пределах от 10 ° C до 40 ° C (от 50 ° F до 104 ° F). Перед зарядкой дайте горячему аккумуляторному блоку остыть.

Краткое описание гвоздезабивного инструмента

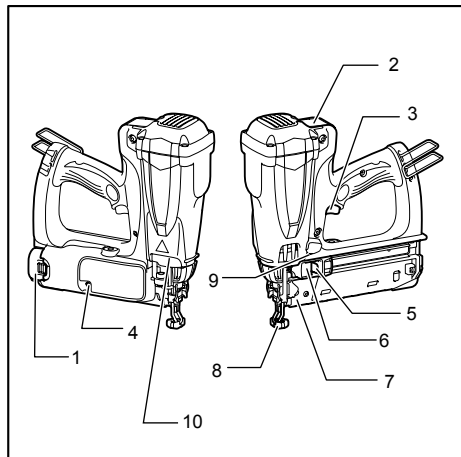

1. Блок аккумулятора
2. Крышка топливного элемента
3. Курковый выключатель
4. Индикаторная лампа
5. Кнопка толкателя
6. Рычаг толкателя
7. Магазин
8. Контактный элемент
9. Лампа
10. Вытяжное отверстие

012804

ОПИСАНИЕ ФУНКЦИОНИРОВАНИЯ

⚠️ ПРЕДУПРЕЖДЕНИ:

- Обязательно извлекайте топливный элемент, аккумулятор и гвозди перед настройкой или проверкой работоспособности инструмента.

Установка или снятие блока аккумуляторов

⚠️ ПРЕДУПРЕЖДЕНИ:

- Обязательно выключайте инструмент перед установкой и извлечением аккумуляторного блока.
- При установке или снятии аккумуляторного блока надежно удерживайте инструмент и аккумуляторный блок. Иначе инструмент или аккумуляторный блок могут выскользнуть из рук, что может привести к травмам или повреждению инструмента и аккумуляторного блока.

Рис.1

Чтобы вставить аккумуляторный блок, совместите переднюю часть аккумулятора с отверстием гнезда, и вставьте на место. Устанавливайте блок до упора так, чтобы он зафиксировался на месте с небольшим щелчком.

Рис.2

Для снятия аккумуляторного блока нажмите клавиши сбоя блока как показано на рисунке.

⚠️ ПРЕДУПРЕЖДЕНИ:

- Всегда вставляйте блок аккумуляторов до конца, пока он не зафиксируется на месте. Если этого не сделать, блок может неожиданно выпасть из инструмента и причинить Вам или кому-либо около Вас травмы.
- Не прилагайте чрезмерных усилий при установке аккумуляторного блока. Если блок не двигается свободно, значит он вставлен неправильно.

Включение лампы

⚠️ ПРЕДУПРЕЖДЕНИ:

- Не смотрите непосредственно на свет или источник света.

Рис.3

- Чтобы включить лампу, нажмите кнопку лампы. Чтобы выключить лампу, нажмите кнопку лампы еще раз.

Топливный элемент

Подключение измерительного клапана к топливному элементу

Рис.4

Отсоедините крышку (если измерительный клапан поставляется с крышкой).

Рис.5

Вставьте передний край.

Рис.6

Вставьте задний край так, чтобы клапан встал в гнездо.

Установка топливного элемента

Рис.7

Чтобы открыть крышку топливного элемента, нажмите сверху и потяните крышку.

Рис.8

Вставьте топливный элемент, направив сопло измерительного клапана к адаптеру.

Рис.9

Аккуратно вставьте сопло в небольшое отверстие адаптера.

Рис.10

Установите крышку топливного элемента на измерительный клапан и нажмите до щелчка.

Регулировка глубины забивания гвоздя

⚠️ ПРЕДУПРЕЖДЕНИ:

- Извлекайте топливный элемент, аккумулятор и гвозди перед настройкой или проверкой работоспособности инструмента.

Рис.11

Для получения небольшой глубины резки поверните устройство регулировки в направлении А как показано на рисунке. Для более глубокой резки поверните устройство регулировки в направлении В. Не поворачивайте устройство регулировки слишком сильно – в этом случае контактный элемент может отсоединиться или заклинить на устройстве регулировки.

Индикатор

Цвет индикатора означает следующее.

Мигающий зеленый: Норма

Мигающий красный: Требуется зарядка аккумулятора

Горит красный: Зарядите аккумулятор. Забивание гвоздей невозможно из-за недостаточного заряда аккумулятора.

Попеременно мигает оранжевый, зеленый и красный: Выполняется поиск неисправности. Для перезагрузки извлеките и заново вставьте аккумулятор. Если снова активируется поиск неисправности, это свидетельствует о неисправности. Обратитесь в местный сервисный центр Makita для ремонта.

Установка крючка

Рис.12

Крючок используется для временного подвешивания инструмента. Он может быть установлен с любой стороны инструмента. Крючок снимается без использования дополнительных инструментов.

Для установки крючка расширьте верхнюю часть крючка и вставьте его в инструмент. Для снятия крючка расширьте верхнюю часть крючка в обоих направлениях и снимите его с инструмента.

МОНТАЖ

⚠️ ПРЕДУПРЕЖДЕНИ:

- Перед осуществлением каких-либо работ с инструментом обязательно снимите топливную ячейку и аккумуляторный блок.

Загрузка гвоздей

Рис.13

Вставьте полоску с гвоздями в прорезь на задней стороне магазина.

Рис.14

Потяните рычаг толкателя и нажмите кнопку толкателя до упора в направлении задней части магазина. Затем отпустите кнопку толкателя и

плавно верните рычаг толкателя к концу ленты.

Извлечение гвоздей

Рис.15

Потяните рычаг толкателя и нажмите кнопку толкателя, чтобы освободить опору для гвоздей, после чего верните рычаг толкателя в верхнее положение, нажав кнопку толкателя.

Сдвиньте гвозди к задней части магазина и извлеките их.

Адаптер головки

Рис.16

Для предотвращения повреждения поверхности заготовки используйте адаптер головки. Правильно установите адаптер головки.

Если адаптер головки не используется, храните его в надлежащем месте. Местом для хранения головки является нижняя часть инструмента.

Рис.17

Переходник для коротких гвоздей

Рис.18

Рис.19

Подсоедините переходник для коротких гвоздей для предотвращения из заедания при использовании гвоздей короче 25 мм (1").

Вставьте переходник для коротких гвоздей в прорезь в задней части магазина. Затем зафиксируйте переходник, затянув болт.

ЭКСПЛУАТАЦИЯ

⚠️ ПРЕДУПРЕЖДЕНИ:

- **Не касайтесь области вокруг выпускного вентиляционного отверстия.** В процессе работы и после ее окончания поверхность нагрета. Несоблюдение данного требования может привести к ожогам или травмам.

⚠️ ПРЕДУПРЕЖДЕНИ:

- Перед началом эксплуатации проверьте работоспособность всех систем защиты.

Рис.20

1. Чтобы забить гвоздь, прижмите контактный элемент к детали.

При этом включится электродвигатель вентилятора, горючий газ впрыскивается в камеру сгорания и смешивается с воздухом.

Рис.21

2. Плотно прижимая контактный элемент, нажмите на курковый выключатель.

Горючий газ сгорает, и гвоздь входит в деталь.

3. Дальнейшее закручивание может осуществляться только после отсоединения контактного элемента и куркового выключателя.

Механизм воспреещения "холостого выстрела"

Данный механизм предотвращает возгорание инструмента при использовании без гвоздей.

Механизм блокировки холостого выстрела включается автоматически, когда количество оставшихся гвоздей равно 9-11 штук.

Гвоздезабиватель с застрявшим гвоздем

⚠ ПРЕДУПРЕЖДЕНИ:

- Обязательно извлекайте топливный элемент и аккумулятор, прежде чем устранять заедание.

⚠ ПРЕДУПРЕЖДЕНИ:

- Не используйте деформированные гвозди или гвозди в ленте. В противном случае подача гвоздей будет выполняться со сбоями.

Выполните процедуру извлечения гвоздей из магазина.

Рис.22

Откройте защелку и отсоедините дверцу, после чего извлеките заклиненный гвоздь.

ТЕХОБСЛУЖИВАНИЕ

⚠ ПРЕДУПРЕЖДЕНИ:

- Перед осмотром или обслуживанием инструмента обязательно извлекайте топливный элемент, аккумулятор и гвозди.
- Запрещается использовать бензин, лигроин, растворитель, спирт и т.п. Это может привести к изменению цвета, деформации и появлению трещин.

Ежедневный уход

По окончании рабочего дня выполните процедуры ежедневного ухода.

Эти простые пункты основаны на поддержании безопасности и эффективности работы инструмента.

Перед уходом с рабочего места:

- Извлеките аккумулятор и уложите в футляр. Для транспортировки и хранения инструмента обязательно используйте футляр.
- Утилизируйте пустые ячейки так, чтобы их не смогли найти дети и они не могли быть раздавлены, проколоты или сожжены.

Вернувшись домой:

- Установите аккумуляторный блок в зарядное устройство для зарядки (о необходимости зарядки свидетельствует красный индикатор).
- Протрите инструмент чистой мягкой салфеткой.
- Проверьте фильтр, при необходимости очистите его.

Очистка воздушного фильтра

Рис.23

Рис.24

Нажмите на крышку фильтра сверху и снимите ее. Затем извлеките фильтр.

Слегка постучите по фильтру, чтобы стряхнуть пыль. Промывка фильтра мыльной водой возвращает его практически к состоянию нового фильтра.

Для обеспечения БЕЗОПАСНОСТИ и НАДЕЖНОСТИ оборудования, ремонт, любое другое техобслуживание или регулировку необходимо производить в уполномоченных сервис-центрах Makita, с использованием только сменных частей производства Makita.

Тщательная очистка

При регулярном холостом срабатывании инструмент необходимо тщательно очистить.

См. прилагаемое руководство по очистке и выполните процедуру очистки.

При возникновении вопросов относительно очистки обратитесь в местный сервисный центр Makita.

ДОПОЛНИТЕЛЬНЫЕ АКСЕССУАРЫ

⚠ ПРЕДУПРЕЖДЕНИ:

- Эти принадлежности или насадки рекомендуется использовать вместе с Вашим инструментом Makita, описанным в данном руководстве. Использование каких-либо других принадлежностей или насадок может представлять опасность получения травм. Используйте принадлежность или насадку только по указанному назначению.

Если Вам необходимо содействие в получении дополнительной информации по этим принадлежностям, свяжитесь со своим местным сервис-центром Makita.

- Гвозди
- Защитные очки
- Топливный элемент
- Комплект для чистки
- Оригинальный аккумулятор и зарядное устройство Makita

Примечание:

- Некоторые элементы списка могут водить в комплект инструмента в качестве стандартных приспособлений. Они могут отличаться в зависимости от страны.

Makita Corporation
Anjo, Aichi, Japan

885078A987

www.makita.com